

# PRODUKTDATABLAD

## PL CMFT 600 P 28W 830 PS

PANEL COMFORT 600 PS | Firkantede indbygningspaneler med power select (PS), til 600 X 600 mm loftssystemer

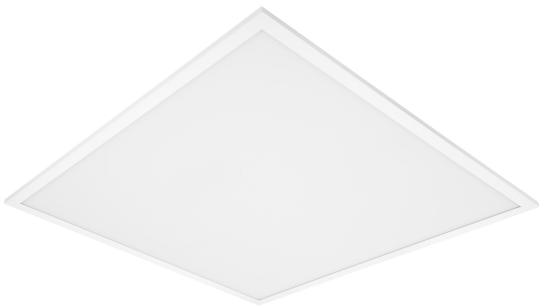

### Anvendelsesområder

- Direkte erstatning for indbygningsarmaturer med lysstofrør
- Kontorer, konferencelokaler
- Receptionsområder, foyerer, gangarealer, elevatorer
- Velegnet til loftsindbygning med gitterstørrelse på 600 x 600 mm

### Produktfordele

- Highly versatile due to selectable power steps (Power Select - PS) on the driver
- Værktøjsfri elektrisk forbindelse takket være fjederterminal
- Videreśløjfning mulig op til 2,5 mm<sup>2</sup> med medfølgende videresløjfningsboks
- Energy savings thanks to high system efficacy: up to 130 lm/W
- Høj farveensartethed med SDCM 3
- Udvidede serviceydelse som energimonitorering og fjernvedligeholdelse er muligt med DALI versioner
- Ekstern driver til udvidet fleksibilitet og nem installation
- Lav flimmet takket være elektronisk forkobling
- Nødbelysning er mulig med LEDVANCE Emergency batteripakke
- 5 års garanti

### Produktegenskaber

- Ekstruderet aluminiumsramme
- Polystyren diffuser
- 5-polet terminalblok, kabeltværsnit op til 5 x 2,5 mm<sup>2</sup>



- Tilgængelige armaturversioner med IoT-reday DALI 2 driver
- Lifetime (L80/B10): 70,000 h (at 25 °C)

## TEKNISKE DATA

## ELEKTRISKE DATA

Nominal wattforbrug	28,00 W <sup>1)</sup>
Nominal spænding	220...240 V
Forsynings frekvens	50...60 Hz
Nominal strømstyrke	125,000 mA
Startstrøm	9 A
Startstrømtid T sub h50 / sub	690 µs
Maks. armaturantal pr. gruppeafbry B16 A	14
Maks. armaturantal pr. gruppeafbry C10 A	15
Maks. armaturantal pr. gruppeafbry C16 A	24
Cos Phi (effektfaktor)	> 0,90
Total harmonisk forvrængning	< 20 %
Beskyttelsesklasse	II
Drifttilstand	External LED driver

<sup>1)</sup> For flere muligheder henvis til lumen/strøm oversigtsbillede / CRI80 versions of the Panel Comfort family are fulfilling the technical minimum requirements according to the German BEG subsidy program for energy efficient luminaires

## Fotometriske data

Lumen	3640 lm <sup>1)</sup>
Belysnings effektivitet	130 lm/W <sup>1)</sup>
Farvetemperatur	3000 K
Farvetemperaturer	Varm hvid
Farvegengivelsesindex	80
Standard afvigelse af farvetemperaturen	≤3 sdc <sub>m</sub>
Flimmerfri	Ja
Flimmerværdi (Pst LM)	<1
Måleværdi for stroboskopiske effekter (SVM)	< 0.4
Fotobiologisk sikkerhedsgruppe i EN62778	RG0
Udstrålingsvinkel	110 °

<sup>1)</sup> For flere muligheder henvis til lumen/strøm oversigtsbillede / CRI80 versions of the Panel Comfort family are fulfilling the technical minimum requirements according to the German BEG subsidy program for energy efficient luminaires

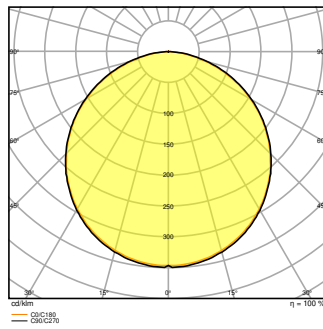
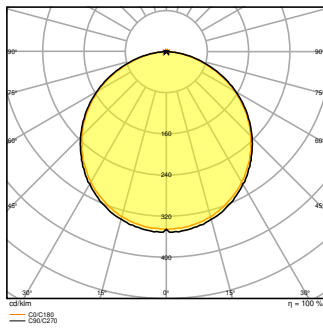
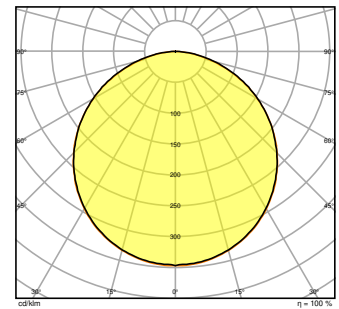
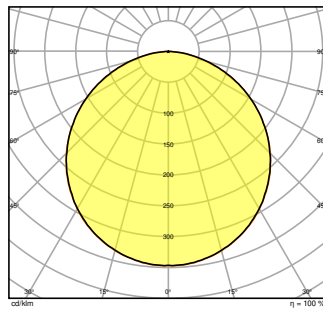
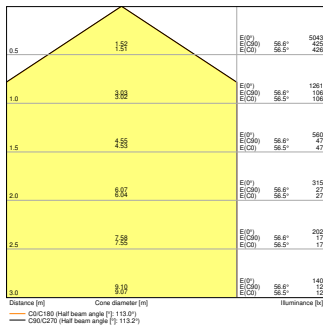
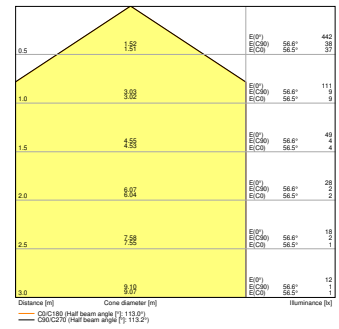
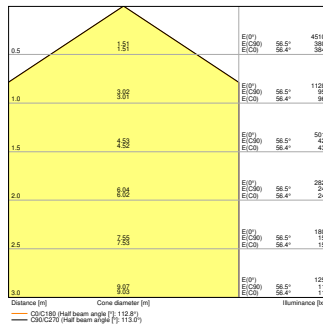
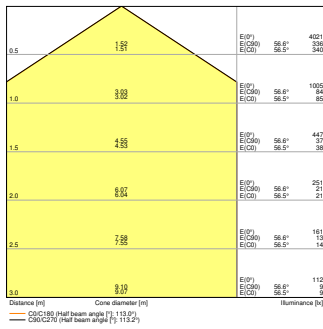

**DIMENSIONER & VÆGT**

Længde	595.00 mm
Bredde	595.00 mm
Højde	32.00 mm
Produktvægt	1650,00 g

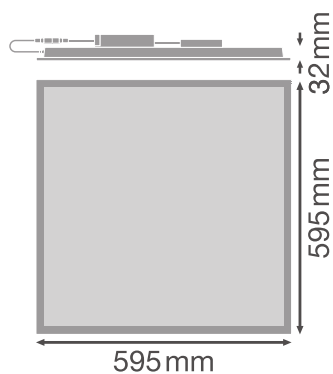

## MATERIALER & FARVER

Produktfarve	Hvid
Armaturhus farve	Hvid
Materiale	Aluminum
Afdækningsmateriale	Polystyrene (PS)
Lysregulende overfaldemateriale	Polystyren
Glødetrådtest, jævnfør IEC 60695-2-12	650 °C
Kviksølvindhold	0.0 mg

## ANVENDELSE & MONTERING

Omgivelsestemperatur	-10...+50 °C
Temperatur ved opbevaring	-20...+80 °C
Type forbindelse	Skrueløs terminal, 5-polet (L, N, PE, DA+, DA-)
Beskyttelsestype	IP40/IP20
Beskyttelsesklasse IK (stødsikker) [PIM]	IK02
Dæmpbar	No
Monteringstype	Recessed/Suspended/Surface
Monteringssted	Loft
Anvendelse	IndoorIndoor
Monteringslængde	575 mm
Monteringsbredde	575 mm
Monteringsdybde	50,0 mm
Justérbar	Nej
LED-modul, udskifteligt	Kan ikke skiftes ud
Med lyskilde	Ja

## Levetid

Levetid L70/B50 @ 25 °C	100000 h
Levetid L80/B10 @ 25 °C	70000 h
Levetid L90/B10 @ 25 °C	48000 h
Antal tænd/sluk	50000

## FORKOBLING

Udgangsstrøm	620 mA
ECG - ripple current	< 5 %
ECG - længde	143 mm
ECG - bredde	49 mm
ECG - højde	30 mm
Anbefalet forkobling	OSRAM OTI DALI 50/220-240/1A4 NFC; Tridonic LCA 45W 500-1400mA one4all SC PRE

## CERTIFIKATER &amp; STANDARDER

Standarder	CE / CB / ENEC / UKCA / EAC
Begrænset overflade temperatur	Nej
"Ball shot safe"	Nej



## YDERLIGERE PRODUKTDATA

Produkt bemærkning	Available from December 2022
--------------------	------------------------------

## EQUIPMENT / ACCESSORIES

- Tilbehør til indbygning, påbygning og nedhægning
- Konnektorbox inkl. 5-polet terminal
- Sikkerhedslinje til armatur medfølger
- Security brackets preinstalled
- Ekstern forkobling medfølger
- Suitable for use with separate Emergency Conversion Box

## DOWNLOADS

DOWNLOADS	
	User instruction
	Addon Technical Information

## DOWNLOADS



IES file (IES)



IES file (IES)



IES file (IES)



IES file (IES)



LDT file (Eulumdat)



LDT file (Eulumdat)



LDT file (Eulumdat)



LDT file (Eulumdat)



R3D file (Relux 3D Model)



M3D file (3D Model)



UGR file (UGR table)



UGR file (UGR table)



UGR file (UGR table)



UGR file (UGR table)



Packaging insert

## LOGISTISKE DATA

Produktkode	Pakningsstørrelse (antal/enhed)	Dimensioner (længde x bredde x højde)	Bruttovægt	Volumen
4099854014192	Folding box 1	52 mm x 622 mm x 649 mm	2102.00 g	20.99 dm <sup>3</sup>
4099854014208	Shipping box 4	647 mm x 222 mm x 724 mm	10288.00 g	103.99 dm <sup>3</sup>

Den nævnte produktkode beskriver mindste ordremængde, der kan bestilles. En leveringsenhed kan indholde et eller flere enkelte produkter. Ved ordreafgivelse bestiller man én eller flere leveringsenheder.

## YDERLIGERE KATALOGINFORMATION

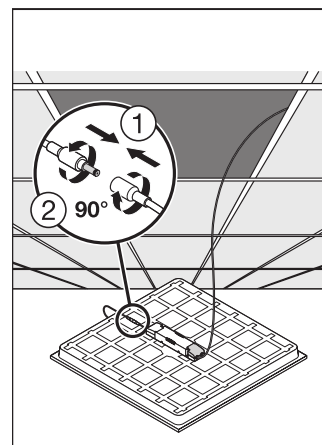
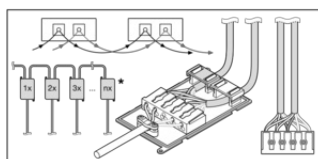
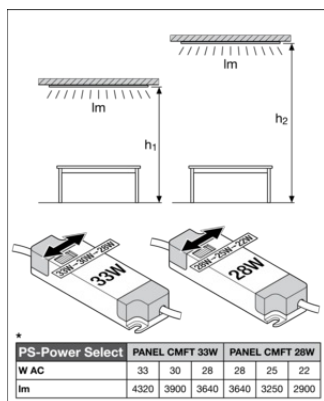

## Referencer/links

- Se mere om garanti på [www.ledvance.dk/garanti](http://www.ledvance.dk/garanti)

## ANSVARFRASKRIVELSE

Ret til ændringer uden varsel. Fejl og undladelser undtaget. Sørg altid for at bruge den seneste udgivelse.