

PRODUKTDATABLAD

PL CMFT 600 P 33W 840 U19 DALIVR

PANEL COMFORT 600 UGR<19 DALI | Firkantede indbygningspaneler med lav blænding til 600 X 600 mm loftssystemer og DALI-2 IoT teknologi



Anvendelsesområder

- Direkte erstatning for indbygningsarmaturer med lysstofrør
- Kontorer, konferencelokaler
- Receptionsområder, foyerer, gangarealer, elevatorer
- Velegnet til loftsindbygning med gitterstørrelse på 600 x 600 mm

Produktfordele

- Velegnet armatur til VIVARES og andre DALI 2 lystyringsystemer
- Værktøjsfri elektrisk forbindelse takket være fjederterminal
- Viderefølning mulig op til 2,5 mm² med medfølgende videresløjfningsboks
- Energy savings thanks to high system efficacy: up to 130 lm/W
- God blændingsreduktion (UGR < 19)
- Høj farveensartethed med SDCM 3
- Udvidede serviceydelser som energimonitorering og fjernvedligeholdelse er muligt med DALI versioner
- Ekstern driver til udvidet fleksibilitet og nem installation
- Lav flimmer takket være elektronisk forkobling
- Velegnet som nødbelysning
- 5 års garanti

Produktegenskaber

- IoT-ready armatur med DALI 2 teknologi



- Suitable for central battery emergency installations acc. to EN 60598-2-22
- Push DIM funktion til dæmpning af tænd/sluk direkte på trykknop
- Tilgængelige versioner med CRI 90
- Ekstruderet aluminiumsramme
- Polystyren diffuser
- 5-polet terminalblok, kabeltværsnit op til 5 x 2,5 mm²
- Lifetime (L80/B10): 70,000 h (at 25 °C)

TEKNISKE DATA

ELEKTRISKE DATA

| | |
|--|-----------------------|
| Nominal wattforbrug | 33,00 W ¹⁾ |
| Nominal spænding | 220...240 V |
| Forsynings frekvens | 0/50/60 Hz |
| Nominal strømstyrke | 150,000 mA |
| Startstrøm | 4,4 A |
| Startstrømtid T sub h50 / sub | 440 µs |
| Maks. armaturantal pr. gruppeafbry B16 A | 40 |
| Maks. armaturantal pr. gruppeafbry C10 A | 40 |
| Maks. armaturantal pr. gruppeafbry C16 A | 65 |
| Cos Phi (effektfaktor) | > 0,90 |
| Total harmonisk forvrængning | < 20 % |
| Beskyttelsesklasse | II |
| Drifttilstand | External LED driver |

¹⁾ CRI80 versions of the Panel Comfort family are fulfilling the technical minimum requirements according to the German BEG subsidy program for energy efficient luminaires

Fotometriske data

| | |
|---|------------------------|
| Lumen | 4320 lm ¹⁾ |
| Belysnings effektivitet | 130 lm/W ¹⁾ |
| Farvetemperatur | 4000 K |
| Farvetemperaturer | Koldt hvidt |
| Farvegengivelsesindex | 80 |
| Standard afvigelse af farvetemperaturen | ≤3 sdc _m |
| Flimmerfri | Ja |
| Flimmerværdi (Pst LM) | <1 |
| Måleværdi for stroboskopiske effekter (SVM) | < 0.4 |
| Fotobiologisk sikkerhedsgruppe i EN62778 | RG0 |
| Udstrålingsvinkel | 90 ° |
| UGR longitudinal | < 19 |

¹⁾ CRI80 versions of the Panel Comfort family are fulfilling the technical minimum requirements according to the German BEG subsidy program for energy efficient luminaires

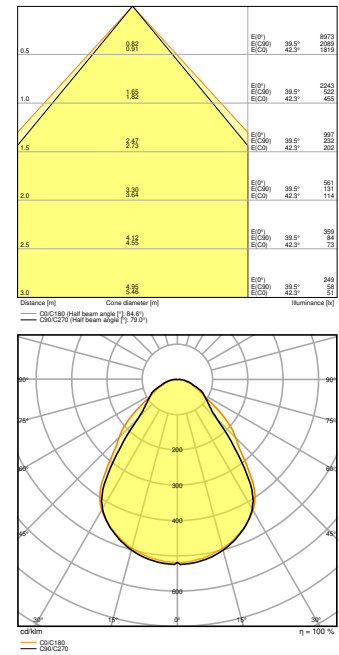
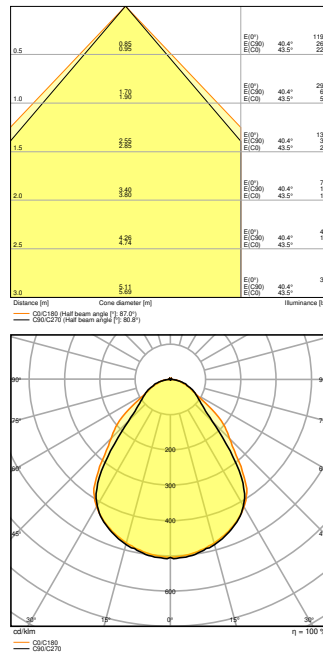
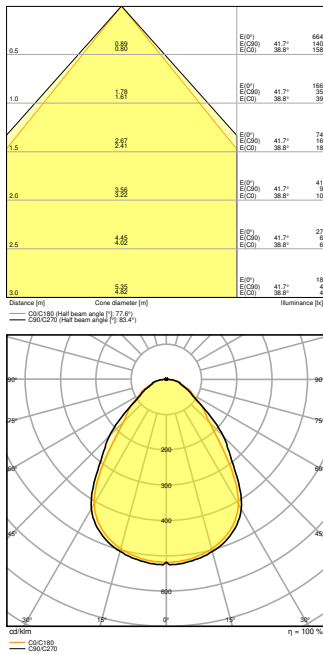

DIMENSIONER & VÆGT

| | |
|-------------|-----------|
| Længde | 595.00 mm |
| Bredde | 595.00 mm |
| Højde | 32.00 mm |
| Produktvægt | 1900,00 g |

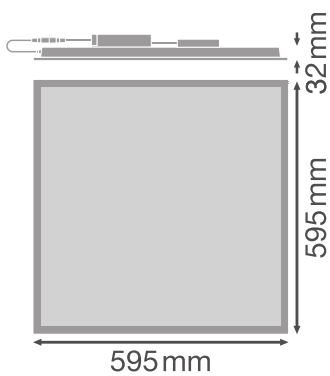

MATERIALER & FARVER

| | |
|--------------|------|
| Produktfarve | Hvid |
|--------------|------|

| | |
|--|------------------|
| Armaturhus farve | Hvid |
| Materiale | Aluminum |
| Afdækningsmateriale | Polystyrene (PS) |
| Lysregulende overfaldemateriale | Polystyren |
| Glødetrådstest, jævnfør IEC 60695-2-12 | 650 °C |
| Kviksølvindhold | 0.0 mg |

ANVENDELSE & MONTERING

| | |
|--|---|
| Omgivelsestemperatur | -10...+50 °C |
| Temperatur ved opbevaring | -20...+80 °C |
| Type forbindelse | Skrueløs terminal, 5-polet (L, N, PE, DA+, DA-) |
| Beskyttelsestype | IP40/IP20 |
| Beskyttelsesklasse IK (stødsikker) [PIM] | IK02 |
| Dæmpbar | Yes |
| Monteringstype | Recessed/Suspended/Surface |
| Monteringssted | Loft |
| Anvendelse | IndoorIndoor |
| Monteringslængde | 575 mm |
| Monteringsbredde | 575 mm |
| Monteringsdybde | 50,0 mm |
| Justérbar | Nej |
| LED-modul, udskifteligt | Kan ikke skiftes ud |
| Med lyskilde | Ja |

Levetid

| | |
|-------------------------|----------|
| Levetid L70/B50 @ 25 °C | 100000 h |
| Levetid L80/B10 @ 25 °C | 70000 h |
| Levetid L90/B10 @ 25 °C | 48000 h |
| Antal tænd/sluk | 50000 |

FORKOBLING

| | |
|----------------------|-----------|
| Udgangsstrøm | 730 mA |
| ECG - ripple current | < 5 % |
| ECG - længde | 209,00 mm |
| ECG - bredde | 42,5 mm |
| ECG - højde | 30 mm |

| | |
|----------------------|---|
| Anbefalet forkobling | OSRAM OTI DALI 50/220-240/1A4 NFC; Tridonic LCA 45W 500-1400mA one4all SC PRE |
|----------------------|---|

CERTIFIKATER & STANDARDER

| | |
|--------------------------------|-----------------------------|
| Standarder | CE / CB / ENEC / UKCA / EAC |
| Begrænset overflade temperatur | Nej |
| "Ball shot safe" | Nej |









YDERLIGERE PRODUKTDATA

| | |
|--------------------|------------------------------|
| Produkt bemærkning | Available from December 2022 |
|--------------------|------------------------------|

EQUIPMENT / ACCESSORIES

- Tilbehør til indbygning, påbygning og nedhægning
- Konnektorbox inkl. 5-polet terminal
- Sikkerhedslinje til armatur medfølger
- Security brackets preinstalled
- Ekstern forkobling medfølger
- Suitable for use with separate Emergency Conversion Box

DOWNLOADS

| DOWNLOADS | |
|---|-----------------------------|
|  | User instruction |
|  | Addon Technical Information |
|  | IES file (IES) |
|  | IES file (IES) |
|  | IES file (IES) |
|  | LDT file (Eulumdat) |
|  | LDT file (Eulumdat) |
|  | LDT file (Eulumdat) |

DOWNLOADS

 R3D file (Relux 3D Model)

 M3D file (3D Model)

 UGR file (UGR table)

 UGR file (UGR table)

 UGR file (UGR table)

LOGISTISKE DATA

| Produktkode | Pakningsstørrelse (antal/enhed) | Dimensioner (længde x bredde x højde) | Bruttovægt | Volumen |
|---------------|---------------------------------|---------------------------------------|------------|------------------------|
| 4099854015229 | Folding box 1 | 52 mm x 622 mm x 694 mm | 2352.00 g | 22.45 dm ³ |
| 4099854015236 | Shipping box 4 | 647 mm x 222 mm x 724 mm | 11288.00 g | 103.99 dm ³ |

Den nævnte produktkode beskriver mindste ordremængde, der kan bestilles. En leveringsenhed kan indholde et eller flere enkelte produkter. Ved ordreførelse bestiller man én eller flere leveringsenheder.

YDERLIGERE KATALOGINFORMATION

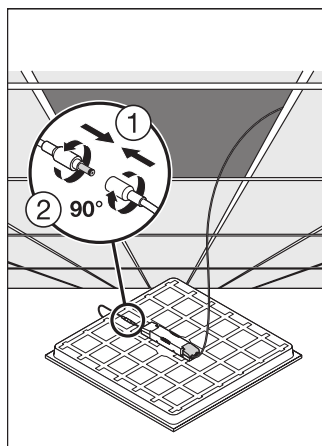
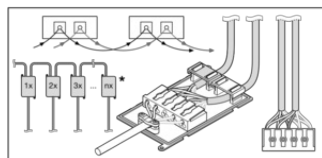

Referencer/links

– Se mere om garanti på www.ledvance.dk/garanti

ANSVARFRASKRIVELSE

Ret til ændringer uden varsel. Fejl og unklareheder undtaget. Sørg altid for at bruge den seneste udgivelse.