

PRODUKTDATABLAD

PL SF 1574 V 48W ML 93040 U19

PANEL SURFACE 1574 | Påbygningsarmaturer, 1574 x 374 mm



Anvendelsesområder

- Kontorer, konferencelokaler
- Receptionsområder, foyerer, korridorer

Produktfordele

- Rektangulær renoveringsarmatur til udskiftning af standard T5- og T8-påbygningsarmaturer
- Forstørrede armaturdimensioner for at dække monteringsmærker på eksisterende armatur
- Meget alsidig takket være valgbare lumenniveauer og lysfarver (Multi Select)
- Videre sløfning mulig op til 2,5 mm² med medfølgende videresløjfningsboks
- Nem montering af én person
- Versioner med reduceret blænding (U19) til kontorbrug tilgængelige

Produktegenskaber

- Høj farvegengivelse (CRI > 90) med op til 130 lm/W
- Robust metalramme i ét stykke
- Polystyren diffuser
- Høj farveensartethed: ≤ 3 SDCM



TEKNISKE DATA

ELEKTRISKE DATA

Nominal wattforbrug	48 W / 39 W / 31 W
Nominal spænding	220...240 V
Forsynings frekvens	50/60 Hz
Nominal strømstyrke	205mA / 170mA / 135 mA
Startstrøm	0,16 A
Startstrømtid T sub h50 / sub	121 µs
Maks. armaturantal pr. gruppeafbryder B16 A	23
Maks. antal lysarmaturer pr. miniatureafbryder C10	17
Maks. antal lysarmaturer pr. miniatureafbryder C16	28
Cos Phi (effektfaktor)	> 0,90
Total harmonisk forvrængning	< 15 %
Beskyttelsesklasse	II
Drifttilstand	External LED driver

Fotometriske data

Lumen	6240 lm / 5265 lm / 4030 lm ¹⁾
Belysningseffektivitet	140 lm/W / 135 lm/W / 130 lm/W
Farvetemperatur	3000 K / 4000 K
Reference kontrolstyring af indeholdt lyskilde (Kelvin)	4000 K
Farvetemperaturer	Varm hvid / Koldt hvidt
Farvegengivelsesindex	> 90
Standard afvigelse af farvetemperaturen	3 sdc _m
Flimmerfri	Ja
Flimmerværdi (Pst LM)	<1
Måleværdi for stroboskopiske effekter (SVM)	< 0.4
Fotobiologisk sikkerhedsgruppe i EN62778	RG0
Udstrålingsvinkel	90 °
UGR longitudinal	< 19

¹⁾ 6000 lm / 5070 lm / 4185 lm @3000K

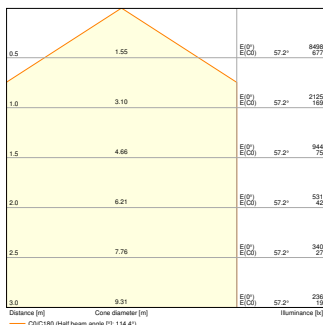

PL SF 1574 V 48W 930 U19
6240lm

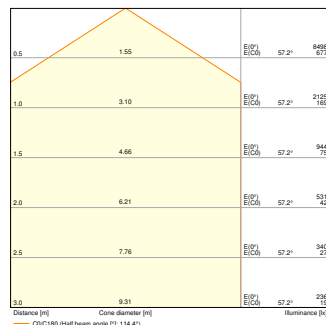

PL SF 1574 V 48W 940 U19
6240lm

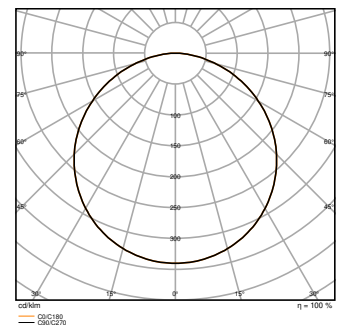

PL SF 1574 V 48W 930 U19
6240lm

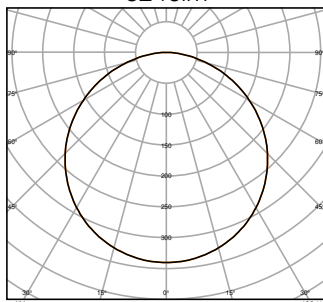

PL SF 1574 V 48W 940 U19
6240lm

Adjustable attributes

Nominal wattforbrug	Farvetemperatur	Lumen	Belysnings effektivitet
31 W	3000 K	4185 lm	135 lm/W
31 W	4000 K	4340 lm	140 lm/W
39 W	3000 K	5070 lm	130 lm/W
39 W	4000 K	5265 lm	135 lm/W
48 W	3000 K	6000 lm	125 lm/W
48 W	4000 K	6240 lm	130 lm/W

DIMENSIONER & VÆGT

Længde	1574,00 mm
Bredde	373,00 mm
Højde	69,00 mm
Produktvægt	4940,00 g

503 Service Temporarily Unavailable

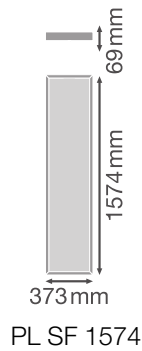

MATERIALER & FARVER

Produktfarve	Hvid
Armaturhus farve	Hvid
RAL-nummer [PIM]	RAL 9003
Materiale	Aluminum
Afdækningsmateriale	Polystyrene (PS)
Lysregulende overfaldemateriale	Polystyren
Glødetrådstest, jævnfør IEC 60695-2-12	650 °C
Kviksølvindhold	0.0 mg

ANVENDELSE & MONTERING

Omgivelsestemperatur	-10...+40 °C
Temperatur ved opbevaring	-20...+70 °C
Type forbindelse	Skrueløs terminal, 2-polet (L, N)
Beskyttelsestype	IP20
Beskyttelsesklasse IK (stødsikker) [PIM]	IK02
Dæmpbar	Nej
Monteringsstype	Overflade/NEDHÆNGT
Monteringssted	Loft
Anvendelse	Indendørs
Justérbar	Nej
Med lyskilde	Ja
Udskiftelig lyskilde	Nej

Levetid

Levetid L70/B50 @ 25 °C	100000 h ¹⁾
Levetid L80/B10 @ 25 °C	75000 h ¹⁾

503 Service Temporarily Unavailable

Fastsat levetid L80/B50 ved 25 °C	75000 h
Antal tænd/sluk	50000

1) t[h]: L70 / B50 @ 25 °C (Ta), t[h]: L80 / B10 @ 25 °C (Ta), t[h]: L90 / B10 @ 25 °C (Ta)

FORKOBLING

Udgangsstrøm	1050 mA
ECG - ripple current	< 5 %
Anbefalet forkobling	48W Constant Current LED Power

NØDBELYSNING

Type af nødbelysning (EL)	Valgfri EL-enhed (batteri og controller) til decentral drift fås separat
Type af nødbelysnings drift	Ingen
Wattage i drifttilstand	5 W
Lysstrøm i nødbelysnings drifttilstand	650 lm



CERTIFIKATER & STANDARDER

Standarder	CE / CB / EAC / ENEC / ROHS / ERP / UKCA
Begrænset overflade temperatur	Nej
Boldsikker	Nej
LED-modul, udskifteligt	Kan ikke skiftes ud

YDERLIGERE PRODUKTDATA

Produkt bemærkning	Available from March 2026
Yderlige funktion	MULTI SELECT

VALGFRI TILBEHØR

Produktfoto	Produkt navn	EAN
	PL SF SUSPENSION KIT L/E/N	4099854732003
	EL KIT COMP 55V 4W LI MT AT 3H WT	4058075860711

UDSTYR/TILBEHØR









503 Service Temporarily Unavailable





- Nindhængningskit tilgængeligt som separat tilbehør

Sikkerhedsanvisninger









- Alle elektriske tilslutninger skal udføres af en kvalificeret person.
- Det fleksible kabel eller ledning på dette armatur kan ikke udskiftes; hvis ledningen er beskadiget, skal armaturet destrueres.
- Forsigtig, risiko for elektrisk stød.
- Armaturerne er ikke egnede til afdækning med termisk isoleret materiale.

DOWNLOADS

	Documenter og certifikater	Dokument navn
	Brugervejledning / sikkerhedsinstruktioner	User Instruction G11256010 PL SURFACE
	Juridiske oplysninger	Informationstext 18 Abs 4 ElektroG
	Juridiske oplysninger	Safety Insert G11207793
	Juridiske oplysninger	Legal Insert G11146927
	Juridiske oplysninger	PL SF
	Juridiske oplysninger	PL SF
	Overensstemmelseserklæringer	PL SF
	Overensstemmelseserklæringer UKCA	PL SF

	Fotometriske- og lysdesign filer	Dokument navn
	IES fil (IES)	PL SF 1574 V 48W 930 U19 6240lm
	IES fil (IES)	PL SF 1574 V 48W 940 U19 6240lm
	LDT fil (Eulumdat)	PL SF 1574 V 48W 930 U19 6240lm
	LDT fil (Eulumdat)	PL SF 1574 V 48W 940 U19 6240lm
	ULD-fil (DIALux)	PL SF 1574 V 48W ML 93040 U19

503 Service Temporarily Unavailable

Fotometriske- og lysdesign filer		Dokument navn
	UGR-fil (UGR-tabel)	PL SF 1574 V 48W 930 U19 6240lm
	UGR-fil (UGR-tabel)	PL SF 1574 V 48W 940 U19 6240lm
	Lysfordelingskurve type kegle	PL SF 1574 V 48W 930 U19 6240lm
	Lysfordelingskurve type kegle	PL SF 1574 V 48W 940 U19 6240lm
	Lysfordelingskurve type polar	PL SF 1574 V 48W 930 U19 6240lm
	Lysfordelingskurve type polar	PL SF 1574 V 48W 940 U19 6240lm
CAD/BIM filer		Dokument navn
	BIM Revit 3D	Panel-Surface
	CAD STEP 3D	PL SF 1574

LOGISTISKE DATA

Produktkode	Pakningsstørrelse (antal/enhed)	Dimensioner (længde x bredde x højde)	Bruttovægt	Volumen
4099854730542	Folding box 1	77 mm x 1,588 mm x 381 mm	5525.00 g	46.59 dm ³
4099854730559	Shipping box 2	1,606 mm x 175 mm x 410 mm	12493.00 g	115.23 dm ³

Den nævnte produktkode beskriver mindste ordremængde, der kan bestilles. En leveringsenhed kan indholde et eller flere enkelte produkter. Ved ordreafgivelse bestiller man én eller flere leveringsenheder.

YDERLIGERE KATALOGINFORMATION

503 Service Temporarily Unavailable

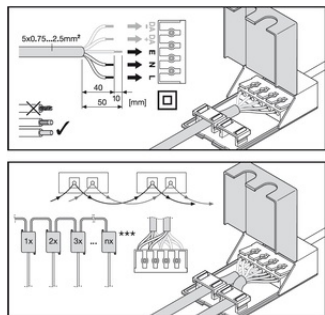
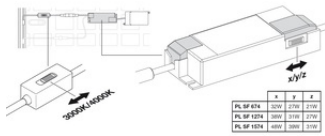

PANEL SURFACE	DRIVER	W	h _{max} [mm]	h _{min}	h _{tot} /W
PL SF 674	PL SF 674 940 (+SNP)	32	700	4160	130
		27	600	3645	135
		21	470	2340	140
	PL SF 674 930 (+SNP)	32	700	4000	125
		27	600	3510	130
		21	470	2325	135
PL SF 674 DA 940	DR DALI-P-42220-240V-1A0 EAN 4058075640381	32	700	4160	130
		30	700	4000	125
		32	700	4160	130
	DR ZIGBEE NF P 40W 220-240V 1A2 EAN 409985466878	30	600	3000	120
		32	700	4000	125
		30	600	3000	120
PL SF 1274	PL SF 1274 940 (+SNP)	31	700	4020	130
		27	600	3645	135
		38	850	4700	125
	PL SF 1274 930 (+SNP)	31	700	4020	130
		27	600	3510	130
		38	850	4000	130
PL SF 1274 DA 940	DR DALI-P-42220-240V-1A0 EAN 4058075640381	38	850	4000	130
		38	850	4700	125
		38	850	4000	130
	DR ZIGBEE NF P 40W 220-240V 1A2 EAN 409985466878	38	850	4000	130
		38	850	4700	125
		38	850	4000	130
PL SF 1574	PL SF 1574 940 (+SNP)	48	1050	6240	130
		38	900	5265	135
		31	700	4045	140
	PL SF 1574 930 (+SNP)	48	1050	6000	125
		38	900	5070	130
		31	700	4185	135
PL SF 1574 DA 940	DR DALI-P-42220-240V-1A0 EAN 4058075640381	48	1050	6240	130
		48	1050	6000	125
		48	1050	6240	130
DR ZIGBEE NF P 40W 220-240V 1A2 EAN 409985466878	48	1050	6240	130	
	48	1050	6000	125	
	48	1050	6240	130	

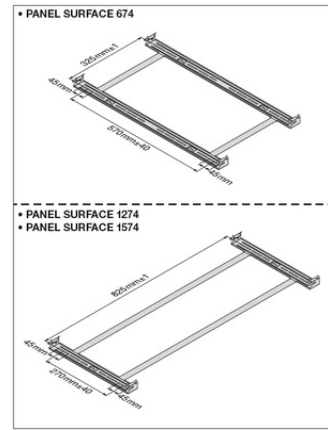

Referencer/links

– Se mere om garanti på www.ledvance.dk/garanti

ANSVARFRASKRIVELSE

Ret til ændringer uden varsel. Fejl og undladelser undtaget. Sørg altid for at bruge den seneste udgivelse.

503 Service Temporarily Unavailable