

Produktdatablad

Specifikationer



Harmony tom nødstopkasse i gul/
grå plast mærket "NØDSTOP" med
1 x Ø22 mm hul for XB5/ZB5
nødstop og montage i låg

El-nr.:

7517900942

XALK01TH26

EAN-nr: 3389110959154

Egenskaber

Produktserie	"Harmony XALK"
Produkttype	Tom trykknapskasse
Enhedsforkortelse	"XALK"
Anvendelse	For XB5 Ø 22 mm control and signalling units
Anvendelse af trykknapskasse	Nødstopfunktion
Antal huller	1 montagehul
Farve på bunden af kapsling	Light grey (RAL 7035)
Farve på låg	Gul (RAL 1021)
Materiale	Polykarbonat
kabelindgang	2 knock-outs til kabelindgang, fastgørelseskapacitet: 14 mm 2 knock-outs til Pg 13 kabel gland og ISO M20, fastgørelseskapacitet: 12 mm
IP kapslingsklasse	IP66 i henhold til IEC 60529 IP67 IP69 IP69K

Produktinformationer

Montagetype	For customer assembly
antal vandrette rækker	1
antal vandrette rækker	1
Vægt	0,322 kg
Modstandsdygtighed overfor højtryksrensning	7000000 Pa ved 55 °C, distance : 0.1 m
Mærkning	NØDSTOP
Montagetilbehør	Direkte montage på cover
Montering af blok	Montering bagfra Montering forfra
Elektrisk kodning	SF1 MF1 MR1 SR1
Hovedgruppe	1 cut-out
Produktgruppe	Standard yellav

Miljø

Beskyttelsesbehandling	TH
------------------------	----

Omgivelsestemperatur ved opbevaring	-40...70 °C
Omgivelsestemperatur under drift	-40...70 °C
Overspændingskategori	Klasse II conforming to IEC 60536
NEMA kapslingsklasse	NEMA 13 NEMA 4X
IP kapslingsklasse	IK03 conforming to IEC 62262
Standarder	IEC 60947-5-1 IEC 60947-5-5 IEC 60947-5-4 CSA C22.2 No 14 IEC 60947-1 JIS C8201-5-1 UL 508 JIS C8201-1

Forpakkingsinformation

Enhedstype af pakke 1	PCE
Antal enheder i pakke 1	1
Pakke 1 Højde	7,5 cm
Pakke 1 Længde	7,0 cm
Package 1 Length	7,0 cm
Pakke 1 Vægt	136,0 g

Logistik informationer

Oprindelsesland	CZ
-----------------	----

Environmental Data

Schneider Electric's mål er at opnå Net Zero-status i 2050 gennem partnerskaber med forsyningskæden, materialer med lavere påvirkning og cirkularitet via vores igangværende kampagne "Use Better, Use Longer, Use Again" for at forlænge produkternes levetid og genbrugelighed.

[Forklaring af Environmental Data](#) >

[Sådan vurderer vi produktets bæredygtighed](#) >

Miljøaftryk

CO2-belastning (kg CO2 eq.) 1

Miljøoplysning [Miljøprofil for produkt](#)

Use Better

Materialer og emballage

Pakke med genbrugspap Yes

Emballage uden plast Yes

[EU RoHS-direktivet](#)

Proaktiv overensstemmelse (produkt ikke omfattet af EU RoHS)

Reach-forordning

[REACH-erklæring](#)

Use Again

Ompakning og genfremstilling

Cirkularitetsprofil [Oplysninger om udtjent udstyr](#)

Returnering No

Dimensions Drawings

Dimensions

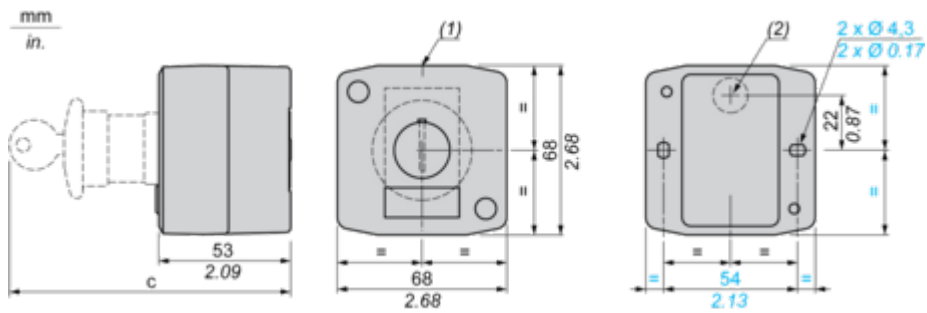

(1) 2 knock-outs for Pg 13.5 cable gland, maximum capacity 12 mm/0.47 in.







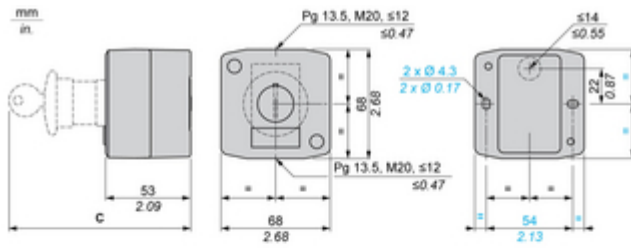

(2) Knock-out for cable entry, maximum capacity 14 mm/0.55 in.

Control station fitted with:	c in mm	c in in.
Flush pushbutton	62	2.44
Pilot light	64	2.52
Illuminated pushbutton	65.5	2.58
Projecting pushbutton	66	2.60
Selector switch	80	3.15
Mushroom head pushbutton	91.5	3.58
Latching mushroom head Emergency stop pushbutton with key	115	4.53
Key switch	105.5	4.15

Technical Illustration

Dimensions



C	mm	in.
 ZB5AA●, ZB5AH0●	62	2.44
 ZB5AV●	64	2.52
 ZB5AW3●	65.5	2.58
 ZB5AL●, ZB5AW1●, ZB5AH●, ZB5AH●3	66	2.6
 ZB5AD●, ZB5AK●	80	3.15
 ZB5A56●, ZB5AT●, ZB5AC●, ZB5AR●, ZB5AW4●, ZB5AW6●, ZB5A54●, ZB5A55●, ZB5A56●	91.5	3.58
 ZB5A59●, ZB5AS1●, ZB5AS7●	115	4.53
 ZB5AG●	105.5	4.15