

## Installations- og brugervejledning



# *living eco*<sup>®</sup> Elektronisk radiatortermostat

## Installationsguide

### 1. Installation

|      |   |    |
|------|---|----|
| 1.1  | Identificer din <i>living eco</i> <sup>®</sup> -termostat               | 4  |
| 1.2  | I pakken  | 4  |
| 1.3  | Oversigt over ventiladaptere  | 5  |
| 1.4  | Installation af den rette adapter                                       | 6  |
| 1.5  | Isætning af batterier   | 7  |
| 1.6  | Brug af knapperne   | 7  |
| 1.7  | Indstilling af tid og dato for første gang                              | 7  |
| 1.8  | Installation af <i>living eco</i> <sup>®</sup>                          | 8  |
| 1.9  | Automatiske justeringer   | 8  |
| 1.10 | Sådan demonteres <i>living eco</i> <sup>®</sup>                         | 9  |
| 1.11 | Nulstilling af <i>living eco</i> <sup>®</sup> til standardindstillinger | 10 |
| 1.12 | Sådan demonteres en adapter fra <i>living eco</i> <sup>®</sup>          | 10 |

### 2. Tekniske specifikationer

11



Scan denne QR-kode med din smartphone og kom direkte til *living eco*<sup>®</sup>-installationsvideoen på YouTube.



Scan denne QR-kode med din smartphone og kom direkte til *living eco*<sup>®</sup>-programmeringsvideoen på YouTube.

## Brugervejledning

### 3. Display og menuer

|     |                      |    |
|-----|----------------------|----|
| 3.1 | Startskærm .....     | 12 |
| 3.2 | Programmenu .....    | 12 |
| 3.3 | Funktionsmenu .....  | 13 |
| 3.4 | Avanceret menu ..... | 14 |

### 4. Temperatur- og programindstillinger

|      |  |    |
|------|--|----|
| 4.1  | Indstilling af komforttemperatur .....                   | 15 |
| 4.2  | Standardindstillinger for program .....                  | 16 |
| 4.3  | Justering af sænkingsperiode .....                       | 17 |
| 4.4  | Oprettelse af ny sænkingsperiode .....                   | 18 |
| 4.5  | Sletning af en sænkingsperiode .....                     | 19 |
| 4.6  | Oprettelse af bortrejseprogram .....                     | 20 |
| 4.7  | Annullering af bortrejseprogram (tidlig hjemkomst) ..... | 21 |
| 4.8  | Ændring af eksisterende bortrejseprogram .....           | 21 |
| 4.9  | Sletning af bortrejseprogram .....                       | 22 |
| 4.10 | Oprettelse af et frostsikringsprogram .....              | 22 |

### 5. Yderligere indstillinger

|     |   |    |
|-----|---|----|
| 5.1 | Indstilling af uret .....   | 23 |
| 5.2 | Begrænsning af temperaturindstillingsområde .....                   | 24 |
| 5.3 | Deaktivering af automatisk sommertid .....                          | 24 |
| 5.4 | Børnesikring .....  | 25 |
| 5.5 | Indstilling af varmestyring .....                                   | 25 |
| 5.6 | Åbent vindue-funktion .....   | 26 |
| 5.7 | Tilpasning til radiator-/rumforhold .....                           | 26 |
| 5.8 | Automatisk ventilmotionering .....                                  | 27 |
| 5.9 | Deaktivering af intelligent styring (adaptiv læring/forecast) ..... | 27 |

### 6. Sikkerhedsregler .....

28

### 7. Bortskaffelse .....

28

Besøg vores living-websted, hvor du kan finde en masse ekstra information: animationer og videoer, et afsnit med ofte stillede spørgsmål, litteratur og meget, meget mere

**living.danfoss.dk**

## 1. Installation

### 1.1 Identificer din living eco®-termostat

living eco® fås i forskellige udgaver for at imødekomme kravene på forskellige markeder.

Du kan identificere din version ved hjælp af kodenummeret på mærkaten på kassen.

Der findes et udvalg af adaptere til forskellige ventiltyper som tilbehør, se kapital 1.3.



| Bestillingsnr. | Versionsbenævnelse            | Sprog til kvik-guide           |
|----------------|-------------------------------|--------------------------------|
| 014G0050       | Inkl. formonteret RA-adapter  | UK, DE, DK, NL, FR, PL, SE, FI |
| 014G0051       | Inkl. RA + M30 x 1,5 adaptere | UK, DE, DK, NL, FR, PL, SE, FI |

### 1.2 I pakken

living eco® 014G0050 leveres med en formonteret adapter til Danfoss RA-ventiler, to alkaline AA batterier, en 2 mm unbrakonøgle og en kvik-guide på sprogene engelsk, tysk, dansk, hollandsk, fransk, polsk, svensk og finsk.

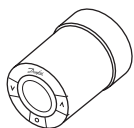

living eco®-føler

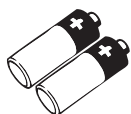

Alkaline AA batterier

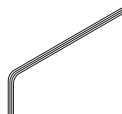

Unbrakonøgle, 2 mm



Kvik-guide og "Pjece"

living eco® 014G0051 leveres med adaptere til Danfoss RA-ventiler og ventiler med M30 x 1,5 (K) forbindelser, to alkaline AA batterier, en 2 mm unbrakonøgle og en kvik-guide på engelsk, tysk, dansk, hollandsk, fransk, polsk, svensk og finsk.

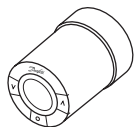

living eco®-føler



Adapter til RA-ventiler



Adapter til M30 x 1,5 (K) ventiler



Alkaline AA batterier

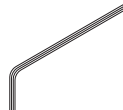

Unbrakonøgle, 2 mm





Kvik-guide og "Pjece"

### 1.3 Oversigt over ventiladapters

Der findes et udvalg af adaptere til forskellige ventiltyper som tilbehør.

Når radiatortermostater programmeres til én eller flere sænkingsperioder pr. dag, anbefales altid at montere radiatorventiler med forindstilling (RA-N/U). Hermed sikres der en korrekt vandbalance i varmeanlægget således at afkølingen over den enkelte radiator i opstartsperioden opnår en tilfredsstillende værdi. Dette er specielt vigtigt i fjernvarmeanlæg.

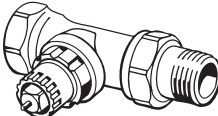
*Bemærk! living eco<sup>®</sup> må kun monteres på ventiler i radiatorens fremløb.*

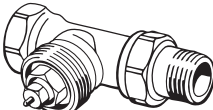
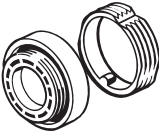
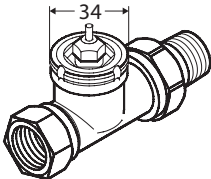
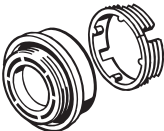
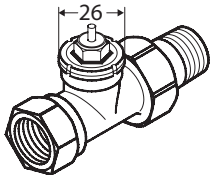
| Adaptertype                | Bestillingsnr. | Adapter   | Ventil   |
|----------------------------|----------------|---|--|
| Til Danfoss RA-ventiler    | 014G0251       |    |    |
| Til M30 x 1,5 (K) ventiler | 014G0252       |    |    |
| Til Danfoss RAV-ventiler   | 014G0250       |   |   |
| Til Danfoss RAVL-ventiler  |                |  |  |

## 1.4 Montering af den rette adapter

### Adapter til RA-ventiler (formonteret på 014G0050)

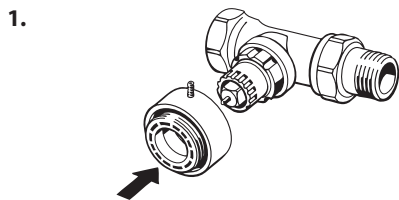

Anbring RA-adapteren på ventilen som vist.

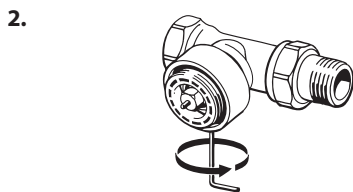

Adapteren spændes med unbraconøglen på 2 mm.

### Adapter til M30 x 1,5 (K) ventiler

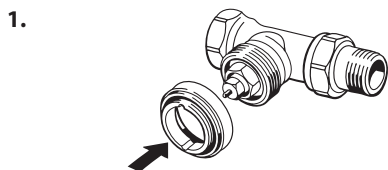

Anbring K-adapteren på ventilen som vist.



Spænd K-adapteren med hånden (maks. 5 Nm).

### Adapter til RAV-ventiler (tilbehør)

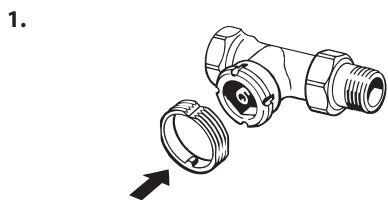

Klik den indre adapter på ventilen.

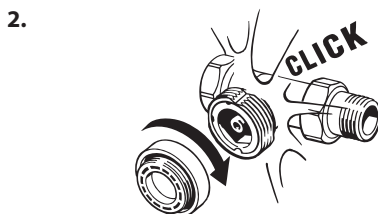

Spænd den ydre adapter med hånden (maks. 5 Nm).

### Adapter til RAVL-ventiler (tilbehør)

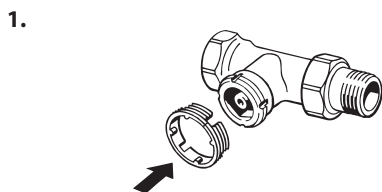

Klik den indre adapter på ventilen.



Spænd den ydre adapter med hånden (maks. 5 Nm).

## 1.5 Isætning af batterier

Fjern batteridækslet, og sæt to AA batterier i.

Sørg for, at batterierne vender rigtigt.

Der må ikke anvendes genopladelige batterier.

Ved udskiftning af batterierne bevares programindstillingerne, men efter to minutter nulstilles indstillingerne for tid og dato.

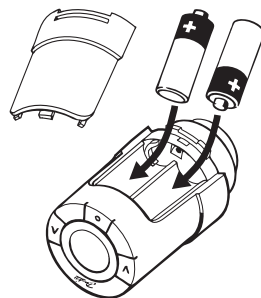

Symbolet for lavt batteriniveau  vises ca. en måned før, batterierne løber tør for strøm.

Efter ca. to uger blinker symbolet  14 gange fra kl. 19:00-21:00.

Før batterierne løber tør, efterlader living eco<sup>®</sup> ventilen i frostsikringstilstand for at beskytte varmesystemet mod skader.

## 1.6 Brug af knapperne

living eco<sup>®</sup> har to pileknapper,  og , der gør det muligt at navigere rundt i displayet og indstille temperaturen.

Knappen med en prik  anvendes til at vælge og bekræfte valg.

Hvis displayet er slukket, trykkes på en af knapperne for at aktivere displayet.

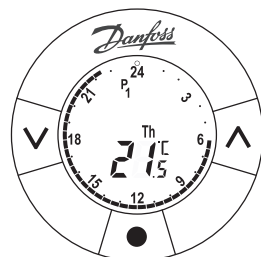







## 1.7 Indstilling af tid og dato for første gang

1.



Når batterierne er monteret, blinker uret på displayet - 23:59.

- Indstil timer med , tryk på  for at bekræfte.
- Indstil minutter med , tryk på  for at bekræfte.
- Vælg dato med , tryk på  for at bekræfte.









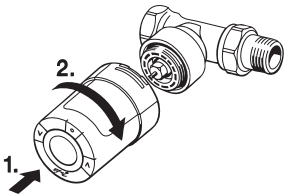
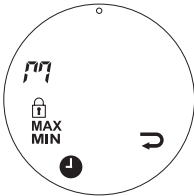

2.



Når ✓ blinker, tryk på  for at bekræfte dine indstillinger.

Displayet skifter nu til startskærmen (se kapitel 3.1).

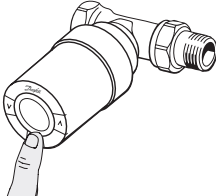
## 1.8 Installation af living eco®

|   |  |
|---|--|
| <p><b>1.</b></p>  <p>Skru living eco® på adapteren (standard RA adapter er påmonteret af fabrik), og spænd med hånden (maks. 5 Nm). Mens der langsomt trykkes fremad, drejes living eco® med uret og skal herefter strammes.</p> | <p><b>2.</b></p>  <p>Aktiver installationstilstand for at fastgøre living eco® korrekt på ventilen: Tryk på  i ca. 3 sekunder for at vælge funktionsmenuen. Vælg  med . Når  blinker, tryk .</p> |
| <p><b>3.</b></p>  <p>Et stort  blinker på displayet for at angive, at installationstilstand er aktiveret.</p>                                   | <p><b>4.</b></p>  <p>Tryk på  for at fastgøre living eco®.</p>   |

Bemærk! living eco® må kun monteres på ventiler i radiatorens fremløb.

## 1.9 Automatiske justeringer

Når living eco® er installeret, begynder den automatisk at tilpasse sig til dit varmesystem.

Under denne proces kan du opleve, at termostaten reagerer langsomt eller selv skruer op og ned for varmen. Dette er helt normalt og en nødvendig del af justeringsprocessen.

### 1. Tilpasning til ventilen

I løbet af den første nat i drift afbryder living eco® radiatorvarmen og åbner herefter igen for at finde det præcise åbningspunkt for ventilen. Dette gør det muligt for living eco® at styre varmen så effektivt som muligt. Om nødvendigt gentages denne proces én gang hver nat i op til en uge.









### 2. Intelligent styring (adaptiv læring/forecast)

Under den første uge i drift lærer living eco®, hvornår det er nødvendigt at påbegynde en opvarmning af rummet for at nå den korrekte temperatur på den rette tid.



Den intelligente styring vil løbende tilpasse opvarmningstiden sammenlignet med sæsonbetingede temperaturændringer.

Brug af besparelsesprogrammet forudsætter, at dit varmesystem har tilstrækkelig effekt i en kort periode under opvarmningen. Kontakt installatøren, hvis du oplever problemer.

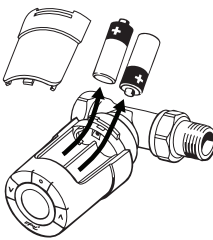
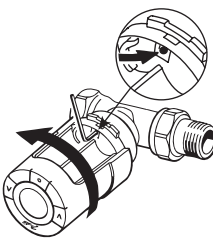
### 1.10 Sådan demonteres living eco®

|   |  |
|---|--|
| <p>1.</p>  <p>Aktiver installationstilstand: Tryk på  i ca. 3 sekunder for at vælge funktionsmenuen. Vælg  med . Når  blinker, tryk .</p> | <p>2.</p>  <p>Et stort  blinker på displayet for at angive, at installationstilstand er aktiveret.</p> |
| <p>3.</p>  <p>Fjern batteridækslet og batterierne.</p>   | <p>4.</p>  <p>Indsæt unbrakonøglen eller lignende i hullet til låsning af adapterringen. Drej mod uret for at løsne living eco® fra adapteren.</p>                                      |

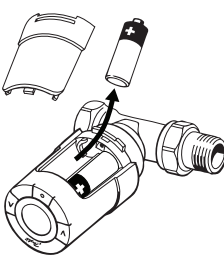
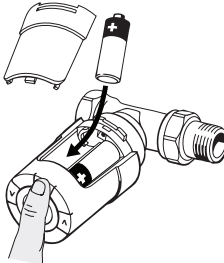

### 1.11 Nulstilling af living eco® til standardindstillinger

|  |   |
|--|---|
| <p>1.</p>  <p>Fjern batteridækslet, og tag det ene batteri ud.</p> | <p>2.</p>  <p>Tryk og hold  inde i ca. 5 sekunder, og sæt samtidig batteriet på plads.</p> |
|--|---|

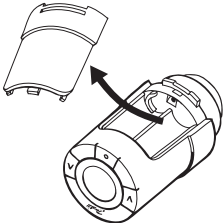
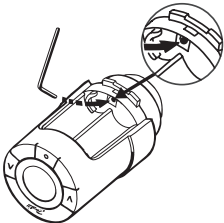
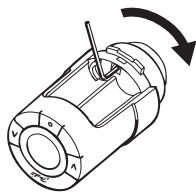
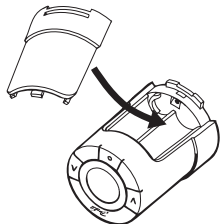
**1.12 Sådan fjernes en adapter fra *living eco*<sup>®</sup>**

|  |   |
|--|---|
| <p><b>1.</b></p>  <p>Tag batteridækslet af.</p>   | <p><b>2.</b></p>  <p>Indsæt en lille unbrakonøgle eller lignende i hullet til låsning af adapteringen.</p>   |
| <p><b>3.</b></p>  <p>Mens unbrakonøglen låser adapteringen, drejes adapteren i den viste retning.</p> | <p><b>4.</b></p>  <p>Sæt batteridækslet på igen.<br/>Monter <i>living eco</i><sup>®</sup> på en anden ventiladapter i overensstemmelse med de instruktioner, der fulgte med adapteren.</p> |



## 2. Tekniske specifikationer

|                               |   |
|-------------------------------|---|
| Termostattype                 | Programmerbar elektronisk radiatorventilstyring   |
| Anbefalet brug                | Boliger (forureningsgrad 2)   |
| Aktuator                      | Elektromekanisk   |
| Display                       | Grå digital med baggrundsbelysning  |
| Softwareklasse                | A   |
| Styring                       | PID   |
| Strømforsyning                | 2 x 1,5 V AA alkaline batterier   |
| Strømforbrug                  | 3 µW ved standby<br>1,2 W hvis aktiv  |
| Batterilevetid                | 2 år  |
| Signal for lavt batteriniveau | Batteriikon blinker i displayet.<br>Hvis batteriniveauet er kritisk, blinker hele displayet.  |
| Omgivelsestemperatur          | 0 til 40 °C   |
| Transporttemperatur           | -20 til 65 °C   |
| Maks. vandtemperatur          | 90 °C   |
| Temperaturindstillingsområde  | 4 til 28 °C   |
| Målingsinterval               | Måler temperaturen hvert minut  |
| Urets nøjagtighed             | +/- 10 min/år   |
| Spindelvandring               | Lineær, op til 4,5 mm, maks. 2 mm på ventil (1 mm/s)  |
| Støjniveau                    | <30 dBA   |
| Sikkerhedsklasse              | Type 1  |
| Åbent vindue-funktion         | Aktiveres ved temperaturfald på ca. 0,5 °C over 3 minutter (varighed maks. 30 min)  |
| Vægt (inkl. batterier)        | 177 g (med RA-adapter)  |
| IP-klasse                     | 20 (må ikke anvendes i farlige installationer eller på steder, hvor den vil blive udsat for vand)   |
| Godkendelser, markeringer mv. |    |

### 3. Display og menuer



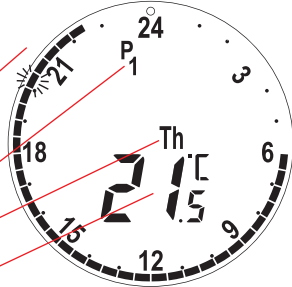



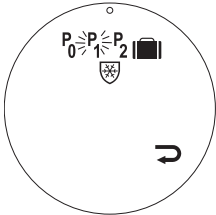

#### 3.1 Startskærm

Når du trykker på  vises startskærmen med grundlæggende information om programmering og betjening af living eco®:

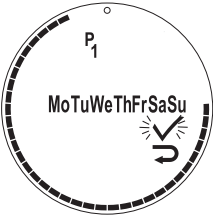

|  |  |
|--|--|
| <p>Tiden vises med den stiplede cirkel, hvert segment udgør 30 minutter.</p> <ul style="list-style-type: none"> <li>• Sorte segmenter = perioder med komforttemperatur.</li> <li>• Hvide segmenter = perioder med sænket temperatur.</li> <li>• Blinkende segment = aktuel tid.</li> </ul> |  |
| <p>Det valgte program P0, P1, P2,  (Bortrejst) eller  (Frostsikring)</p>   |  |
| <p>Ugedage</p>   |  |
| <p>Den indstillede temperatur*</p>   |  |

\* living eco® viser den indstillede temperatur, ikke den målte rumtemperatur.

#### 3.2 Programmener

|  |  |
|--|--|
| <p>1.</p>  <p>Sådan vælges programmener: Hvis displayet er slukket, tryk på , og tryk derefter på  igen for at åbne programmeneren.<br/>Brug  til at skifte mellem programmerne, tryk på  for at bekræfte.<br/>Det valgte program blinker.</p> | <p>2.</p>  <p>Komfortperioden vises i displayet.<br/>Brug  til at indstille dagene.<br/>Når  blinker, tryk på  for at bekræfte.</p> |
|--|--|





### Displaysymboler i programmenuen

|  |  |
|--|--|
| <b>P<sub>0</sub></b>   | Program uden automatisk temperatursænkning. Dette program fastholder en konstant temperatur døgnet rundt.  |
| <b>P<sub>1</sub></b>   | Spareprogram, der som standard sænker temperaturen til 17 °C om natten (klokken 22:30 - 06:00). Tid og temperatur* kan konfigureres.   |
| <b>P<sub>2</sub></b>   | Udvidet spareprogram, der som standard sænker temperaturen til 17 °C om natten (klokken 22:30 - 06:00) og om dagen på hverdage (klokken 08:00 - 16:00). Tid og temperatur* kan konfigureres.       |
|  | Bortrejseprogram, som sænker temperaturen, når du ikke er hjemme. Tid og temperatur kan konfigureres.  |
|  | Symbolet for frostsikring - angiver, at living eco <sup>®</sup> er sat til laveste indstilling. Termostaten vil opretholde en konstant temperatur i rummet på 4-10 °C med henblik på frostsikring. |



\*Det anbefales, at sænkningstemperaturen max er 4 °C i forhold til komforttemperaturen.

Bemærk! Symboler skal blinke for at være aktiverede.

### 3.3 Funktionsmenu





|  |   |
|--|---|
| <p>Sådan vælges funktionsmenuen:<br/>Hvis displayet er slukket, tryk på , tryk herefter på , og hold den nede i 3 sekunder.</p> <p>Brug   til at skifte mellem funktionerne.</p> |  |
|--|---|

### Displaysymboler i funktionsmenuen



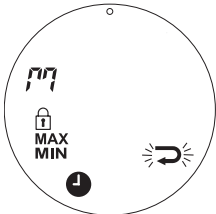

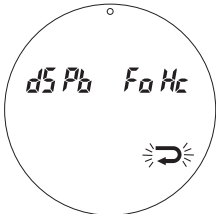



|  |  |
|--|--|
|  | Installationstilstand skal altid være aktiveret ved installation eller fjernelse af living eco <sup>®</sup> . Termostaten kan blive uopretteligt beskadiget, hvis den ikke er anbragt i korrekt position under installation. |
|  | Børnesikring - se kapitel 5.4.   |
| <b>MAX<br/>MIN</b>   | Indstil maks. og min. temperatur - se kapitel 5.2.   |
|  | Indstil tid og dato - se kapitel 5.1.  |

Bemærk! Symboler skal blinke for at være aktiverede.

## 3.4 Avanceret menu

|   |   |
|---|---|
| <p>1.</p>  <p>Sådan vælges den avancerede menu:<br/>Hvis displayet er slukket, tryk på , tryk herefter på , og hold den nede i 3 sekunder for at åbne funktionsmenuen.</p> | <p>2</p>  <p>Tryk på begge knapper   i 3 sekunder for at åbne den avancerede menu.</p> |
|---|---|

## Displaysymboler i den avancerede menu

|  |  |
|--|--|
|    | Tilbage.   |
|    | Godkend valg.  |
|    | Symbol for lavt batteriniveau.   |
|    | Periodeindstilling for bortrejseprogrammet.  |
|    | Deaktivering/aktivering af automatisk sommertid – se kapitel 5.3.                          |
|    | Tilpasning af living eco® til radiator-/rumforhold – se kapitel 5.7.                       |
|   | Deaktivering/aktivering af intelligent styring (adaptiv læring/forecast) – se kapitel 5.9. |
|  | Valg af moderat eller hurtig varmestyring – se kapitel 5.5.                                |



Bemærk! Symboler skal blinke for at være aktiverede.

## 4. Temperatur- og programindstillinger

### 4.1 Indstilling af komforttemperatur

1.



Hvis displayet er slukket, tryk på . Brug knapperne  og  til at hæve eller sænke komforttemperaturen (standardtemperatur 21 °C). *living eco*<sup>®</sup> husker den nye komforttemperatur efter sænkingsperioder.

2.



Hvis temperaturen ændres under en sænkingsperiode (standard 17 °C), gælder den nye temperatur kun for den pågældende sænkingsperiode. For en permanent ændring af sænkningstemperaturen, se kapitel 4.3.

3.

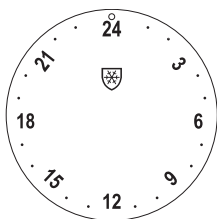

Hvis komforttemperaturen er sat til det laveste niveau, vises ikonet for frostsikring, der angiver, at *living eco*<sup>®</sup> bibeholder en konstant temperatur på 4-10 °C i rummet.

4.

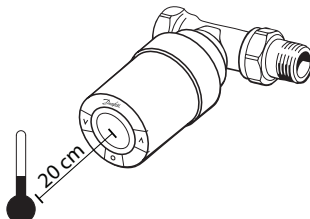

*living eco*<sup>®</sup> måler temperaturen med to indbyggede følere - en bag displayet og en i nærheden af ventilen. På baggrund af begge aflæsninger beregnes rumtemperaturen for et område ca. 20 cm foran displayet. Dette gør det muligt for *living eco*<sup>®</sup> at foretage en meget nøjagtig styring af rumtemperatur. Vær opmærksom på, at kilder til kulde eller varme, såsom brændeovne, direkte sol eller træk, kan påvirke funktionen af *living eco*<sup>®</sup>.

*Bemærk! Hvis den indstillede temperatur hæves mere end 1°C, booster living eco<sup>®</sup> radiatorvarmen for at nå den nye temperatur hurtigere. Du kan mærke, at ventilen og radiatoren bliver varmere.*

*Mindre temperaturændringer medfører ikke et varmeboost, og ændringer sker derfor uden øjeblikkelig indikation heraf.*

## 4.2 Standardindstillinger for program

### Program P<sub>0</sub>

Dette program er uden automatisk temperaturreduktion. Det opretholder en konstant komforttemperatur hele døgnet.

Standardkomforttemperaturen er 21 °C, men den kan justeres til ethvert niveau mellem 6 og 28 °C.

|       |   |   |   |    |    |    |    |    |
|-------|---|---|---|----|----|----|----|----|
| 0     | 3 | 6 | 9 | 12 | 15 | 18 | 21 | 24 |
| 21 °C |   |   |   |    |    |    |    |    |

### Program P<sub>1</sub>

Dette er standardspareprogrammet, der har en komforttemperatur på 21 °C og én sænkingsperiode fra 22:30-6:00 med en temperatur på 17 °C. Tid og temperatur kan konfigureres for både komfort- og sænkingsperioder.

|       |   |       |   |    |    |    |       |    |
|-------|---|-------|---|----|----|----|-------|----|
| 0     | 3 | 6     | 9 | 12 | 15 | 18 | 21    | 24 |
| 17 °C |   | 21 °C |   |    |    |    | 17 °C |    |

### Program P<sub>2</sub>

Dette er det udvidede spareprogram med en sænkingsperiode fra 22:30-6:00 samt en yderligere sænkingsperiode fra 8:00-16:00 på hverdage. Tid og temperatur kan konfigureres for både komfort- og sænkingsperioder.

Hverdage:

|       |   |       |       |    |    |       |    |       |
|-------|---|-------|-------|----|----|-------|----|-------|
| 0     | 3 | 6     | 9     | 12 | 15 | 18    | 21 | 24    |
| 17 °C |   | 21 °C | 17 °C |    |    | 21 °C |    | 17 °C |

Weekend:

|       |   |       |   |    |    |    |       |    |
|-------|---|-------|---|----|----|----|-------|----|
| 0     | 3 | 6     | 9 | 12 | 15 | 18 | 21    | 24 |
| 17 °C |   | 21 °C |   |    |    |    | 17 °C |    |

### Bortrejseprogram

Dette program opretholder sænkningstemperaturen (standard 17 °C) hele døgnet. Brug programmet til at spare energi, når du ikke er hjemme. Tid og temperatur kan konfigureres.

|       |   |   |   |    |    |    |    |    |
|-------|---|---|---|----|----|----|----|----|
| 0     | 3 | 6 | 9 | 12 | 15 | 18 | 21 | 24 |
| 17 °C |   |   |   |    |    |    |    |    |

### Frostsikringsprogram

Dette program opretholder en lav temperatur (standard 6 °C) hele døgnet. Brug programmet til at undgå beskadigelse af radiatoren, når du ikke er hjemme. Temperaturen kan konfigureres.

|      |   |   |   |    |    |    |    |    |
|------|---|---|---|----|----|----|----|----|
| 0    | 3 | 6 | 9 | 12 | 15 | 18 | 21 | 24 |
| 6 °C |   |   |   |    |    |    |    |    |

## 4.3 Justering af sænkingsperiode

1.

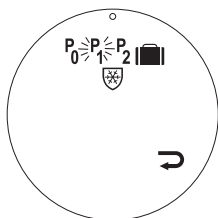

Hvis displayet er slukket, tryk på , og tryk derefter på igen for at åbne programmenuen. Brug til at vælge det ønskede program. Når det valgte program blinker, tryk på for at bekræfte.

2.

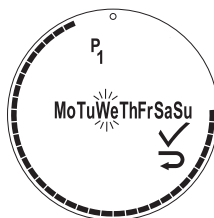

Brug til at vælge den ønskede periode - vælg mellem weekend, alle hverdage eller en enkelt dag. Når den eller de valgte dage blinker, tryk på for at vælge.

3.



Starttidspunkt for sænkingsperiode blinker langsomt. Brug til at skifte mellem start- og sluttidspunkter, tryk på for at vælge. Valget blinker hurtigere for at angive, at det kan justeres. Indstil start- og sluttidspunkt ved hjælp af . Når tidspunktet er valgt, tryk på for at bekræfte.

4.



Sænkningstemperaturen blinker nu. Brug til at indstille temperaturen, bekræft med . ✓ blinker.

5.



Hvis du ønsker at justere endnu en sænkingsperiode, brug til at gå til , og tryk på . Gentag justeringer fra billede 2.











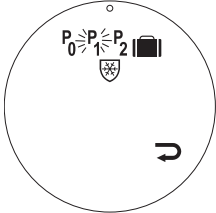



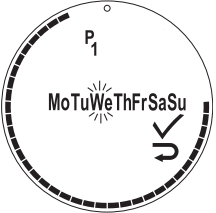

6.

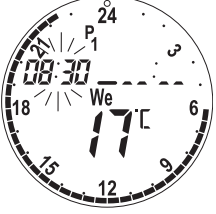

Når ✓ blinker, tryk på for at bekræfte hele sænkingsperioden.

#### 4.4 Oprettelse af ny sænkingsperiode





living eco® giver også mulighed for at oprette tre sænkingsperioder for hver dag.

|  |  |
|--|--|
| <p>1.</p>  <p>Hvis displayet er slukket, tryk på , og tryk derefter på  igen for at åbne programmenuen.<br/>Brug  til at vælge det ønskede program.<br/>Når det valgte program blinker, tryk på  for at bekræfte.</p> | <p>2.</p>  <p>Brug  til at vælge den ønskede periode - vælg mellem weekend, alle hverdage eller en enkelt dag.<br/>Når den eller de valgte dage blinker, tryk på  for at vælge.</p> |
| <p>3.</p>  <p>Starttidspunktet for den eksisterende sænkingsperiode blinker langsomt. Brug  til at flytte starttidspunktet for den nye sænkingsperiode.</p>  | <p>4.</p>  <p>Når starttidspunktet for den nye sænkingsperiode blinker, brug  til at indstille tiden, og tryk på  for at bekræfte.</p>  |
| <p>5.</p>  <p>Nu blinker sluttidspunktet. Brug  til at indstille sluttidspunktet, og tryk på  for at bekræfte.</p>  | <p>6.</p>  <p>Nu blinker sænkningstemperaturen. Brug  til at indstille temperaturen, og tryk på  for at bekræfte.</p>   |

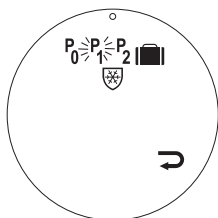
## 4.5 Sletning af en sænkingsperiode



1.



Hvis displayet er slukket, tryk på , og tryk derefter på  igen for at åbne programmenuen.  
Brug  til at vælge det ønskede program.  
Når det valgte program blinker, tryk på  for at bekræfte.

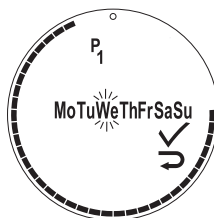

2.



Brug  til at vælge den eller de ønskede dage, tryk på  for at bekræfte valget.

3.



Starttidspunkt for sænkingsperiode blinker langsomt. Tryk på , starttidspunktet blinker hurtigere.  
Brug  til at indstille starttidspunktet til en halv time før sluttidspunktet. Når du har ændret starttidspunktet, tryk på .



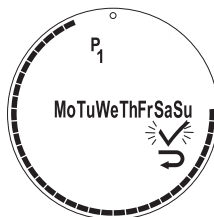







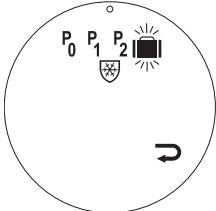













4.



✓ blinker nu. Tryk på  for at bekræfte sletningen af sænkingsperioden.







## 4.6 Oprettelse af et bortrejseprogram

Et bortrejseprogram opretholder sænkningstemperaturen for en periode, der defineres af dig. Brug programmet for bortrejse til at spare energi, når du ikke er hjemme.



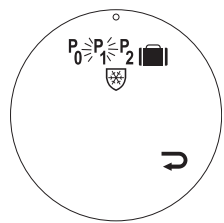







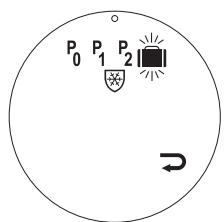



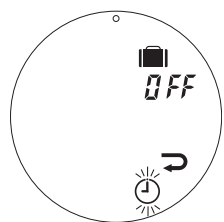

|  |   |
|--|---|
| <p>1.</p>  <p>Hvis displayet er slukket, tryk på , og tryk derefter på  igen for at åbne programmenyen.</p> <p>Brug  til at vælge . Når kuffertikonet blinker, tryk på  for at bekræfte.</p> | <p>2.</p>  <p>Den aktuelle dag blinker. Brug  til at indstille datoen for afrejse, tryk på  for at bekræfte.</p> <p>Nu blinker den aktuelle måned. Brug  til at indstille måneden for afrejse, tryk på  for at bekræfte.</p> |
| <p>3.</p>  <p>Datoen for hjemkomst blinker. Brug  til at indstille datoen for hjemkomst, tryk på  for at bekræfte.</p> <p>Nu blinker måneden for hjemkomst. Brug  til at indstille måneden for hjemkomst, tryk på  for at bekræfte.</p>                                 | <p>4.</p>  <p>Sænkningstemperaturen blinker. Brug  til at indstille sænkningstemperaturen, tryk på  for at bekræfte.</p>   |
| <p>5.</p>  <p>✓ blinker, tryk på  for at bekræfte dit bortrejseprogram.  vises nu på startskærmen.</p>  | <p>6.</p>  <p>Når datoen for afrejse nås, viser displayet: , indstillet bortrejseperiode og sænkningstemperatur.</p>  |

### 4.7 Tilsidesættelse af bortrejseprogram (tidlig hjemkomst)







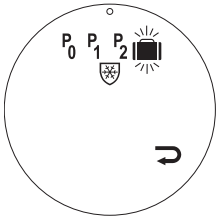

Hvis du vender hjem tidligere end forventet, kan det være nødvendigt at skifte fra bortrejseprogrammet til dit normale program.

|   |   |
|---|---|
| <p>1.</p>  <p>Hvis displayet er slukket, tryk på . Displayet viser følgende: , indstillet bortrejseperiode og sænkningstemperatur.</p> | <p>2.</p>  <p>Tryk på  igen for at åbne programmenuen. Brug  til at vælge det normale program P<sub>0</sub>, P<sub>1</sub> eller P<sub>2</sub>, tryk på  for at bekræfte.</p> |
|---|---|

### 4.8 Ændring af eksisterende bortrejseprogram



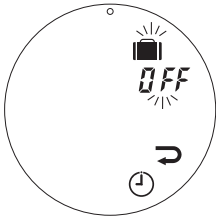







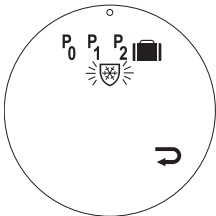

|  |  |
|--|--|
| <p>1.</p>  <p>Hvis displayet er slukket, tryk på , og tryk derefter på  igen for at åbne programmenuen. Brug  til at vælge , tryk på  for at bekræfte.</p> | <p>2.</p>  <p>Brug  til at vælge , tryk på  for at bekræfte.</p> |
| <p>3.</p>  <p>Datoen for afrejse blinker, foretag ændringer med . Tryk på  for at bekræfte dine ændringer, og skift til næste værdi. Når de nødvendige ændringer er foretaget, tryk på  for at bekræfte.</p>   | <p>4.</p>  <p>✓ blinker nu. Tryk på  for at bekræfte dine ændringer i bortrejseprogrammet.</p>   |

#### 4.9 Sletning af bortrejseprogram

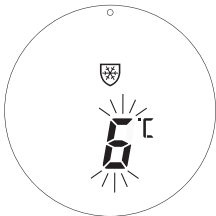
|  |  |
|--|--|
| <p>1.</p>  <p>Hvis displayet er slukket, tryk på , og tryk derefter på  igen for at åbne programmenuen.<br/>Brug  til at vælge , tryk på  for at bekræfte.</p> | <p>2.</p>  <p>Brug  til at vælge OFF, tryk på  for at bekræfte.</p> |
|--|--|





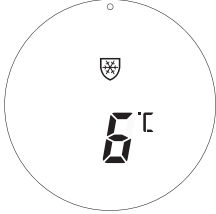





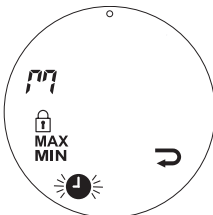









#### 4.10 Oprettelse af et frostsikringsprogram

Frostsikringsprogrammet opretholder sænkningstemperaturen, indtil et andet program vælges.









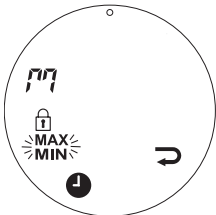

|   |  |
|---|--|
| <p>1.</p>  <p>Hvis displayet er slukket, tryk på , og tryk derefter på  igen for at åbne programmenuen.<br/>Brug  til at vælge . Når frostsikringssymbolet blinker, tryk på  for at bekræfte.</p> | <p>2.</p>  <p>Frostsikringstemperaturen blinker (standard 6 °C). Brug  til at indstille frostsikringstemperaturen, tryk på  for at bekræfte.</p> |
| <p>3.</p>  <p>✓ blinker, tryk på  for at bekræfte dit frostsikringsprogram.  vises nu på startskærmen.</p>   | <p>4.</p>  <p>Vælg et andet program for at forlade frostsikring.</p>  |

## 5. Yderligere indstillinger











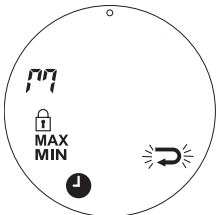

### 5.1 Indstilling af uret

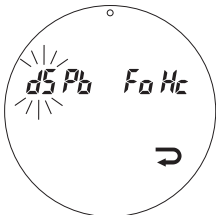
|   |  |
|---|--|
| <p>1.</p>  <p>Hvis displayet er slukket, tryk på , tryk herefter på  igen, og hold den nede i 3 sekunder. Brug  til at vælge , tryk på  for at bekræfte.</p>  | <p>2.</p>  <p>Timerne blinker, brug  til at indstille, og tryk på  for at bekræfte. Herefter blinker minutterne, brug  til at indstille, og tryk på  for at bekræfte.</p> |
| <p>3.</p>  <p>Datoen blinker, brug  til at indstille, og tryk på  for at bekræfte. Herefter blinker månederne, brug  til at indstille, og tryk på  for at bekræfte. Herefter blinker året, brug  til at indstille, og tryk på  for at bekræfte.</p> | <p>4.</p>  <p>✓ blinker. Tryk på  for at bekræfte dine ændringer af tid og dato.</p>   |

## 5.2 Begrænsning af temperaturindstillingsområde

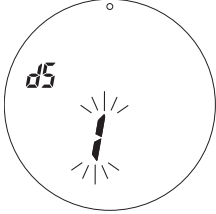

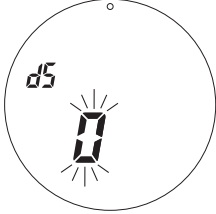





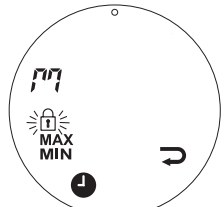

|   |  |
|---|--|
| <p>1.</p>  <p>Hvis displayet er slukket, tryk på , tryk herefter på  igen, og hold den nede i 3 sekunder. Brug  til at vælge <b>MAX/MIN</b>, tryk på  for at bekræfte.</p> | <p>2.</p>  <p>Brug  til at indstille <b>MAX</b> temperatur, tryk på  for at bekræfte.<br/>Brug  til at indstille <b>MIN</b> temperatur, tryk på  for at bekræfte.</p> |
|---|--|

## 5.3 Deaktivering af automatisk sommertid











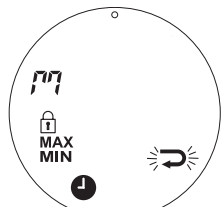

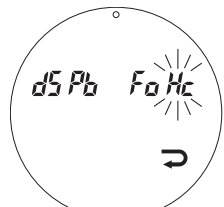

|   |   |
|---|---|
| <p>1.</p>  <p>Hvis displayet er slukket, tryk på , tryk herefter på  igen, og hold den nede i 3 sekunder.  blinker.</p> | <p>2.</p>  <p>Tryk på begge -knapper i 3 sekunder, brug  til at vælge <b>d5</b>, og tryk på  for at bekræfte.</p> |
| <p>3.</p>  <p><b>1</b> blinker, hvilket angiver, at automatisk sommertid er til. Brug  til at skifte til <b>0</b>, tryk på  for at bekræfte.</p>   | <p>4.</p>  <p><b>0</b> blinker, hvilket angiver, at automatisk sommertid er fra. Tryk på  for at bekræfte.</p>  |

## 5.4 Børnesikring

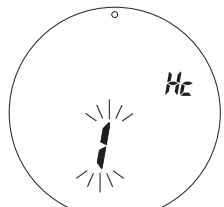
Beskyt dine indstillinger for living eco<sup>®</sup> mod uhensigtsmæssige ændringer ved at aktivere børnesikringen.

|  |  |
|--|--|
| <p>1.</p>  <p>Hvis displayet er slukket, tryk på , tryk herefter på  igen, og hold den nede i 3 sekunder. Brug  til at vælge , tryk på  for at bekræfte.</p> | <p>2.</p>  <p> vises på startskærmen, hvilket angiver, at børnesikringen er slået til. Børnesikringen deaktiveres ved at holde alle tre knapper    inde samtidigt i 5 sekunder.</p> |
|--|--|

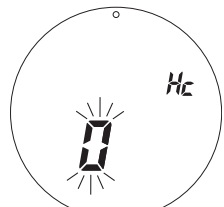
## 5.5 Indstilling af varmestyring

|  |   |
|--|---|
| <p>1.</p>  <p>Hvis displayet er slukket, tryk på , tryk herefter på  igen, og hold den nede i 3 sekunder.  blinker.</p>  | <p>2.</p>  <p>Tryk på begge -knapper i 3 sekunder, brug  til at vælge <i>Hc</i>, og tryk på  for at bekræfte.</p> |
| <p>3.</p>  <p> blinker, hvilket indikerer, at moderat varmerespons er valgt (anbefales til fjernvarme). Brug  til at skifte til , tryk på  for at bekræfte.</p> | <p>4.</p>  <p> blinker, hvilket indikerer, at hurtig varmerespons er valgt (anbefales til alle kedler), tryk på  for at bekræfte.</p>  |

## 5.6 Åbent vindue-funktion





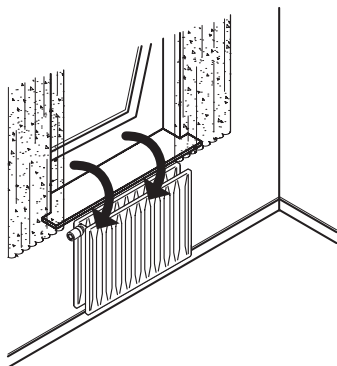





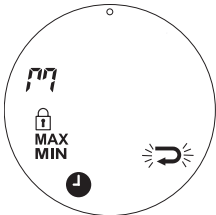

living eco® har en åbent vindue-funktion, som lukker ventilen, hvis temperaturen i rummet falder med ca. 0,5°C i løbet af 3 minutter, hvilket reducerer varmetabet. Varmen afbrydes i op til 30 minutter, før living eco® vender tilbage til sine oprindelige indstillinger. Når åbent vindue-funktionen har været aktiveret, sættes funktionen ud af drift i 45 minutter.

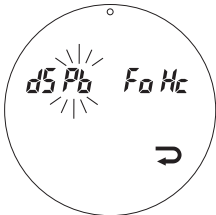
*Bemærk! Vær opmærksom på, at åbent vindue-funktionen påvirkes, hvis gardiner eller møbler dækker for living eco® og forhindrer den i at registrere faldet i temperaturen.*

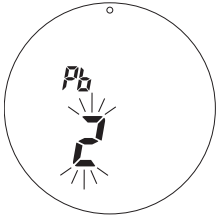

## 5.7 Tilpasning til radiator-/rumforhold

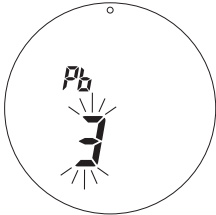
Denne indstilling kan ændres, hvis radiatoren er for over- eller underdimensioneret til rummet. Det medvirker til, at living eco® arbejder mere effektivt.











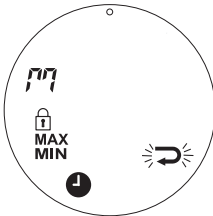

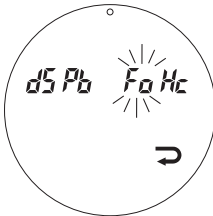

|  |   |
|--|---|
| <p>1.</p>  <p>Hvis displayet er slukket, tryk på , tryk herefter på  igen, og hold den nede i 3 sekunder.  blinker.</p> | <p>2.</p>  <p>Hold begge -knapper nede i 3 sekunder, brug  til at vælge <b>Pb</b>, og tryk på  for at bekræfte.</p> |
| <p>3.</p>  <p><b>2</b> blinker, hvilket angiver standardindstillingen. Brug  til at skifte til <b>1</b> (overdimensioneret radiator) eller <b>3</b> (underdimensioneret radiator)</p>  | <p>4.</p>  <p>Når <b>1</b> eller <b>3</b> er valgt, tryk på  for at bekræfte.</p>   |

### 5.8 Automatisk ventilmotionering

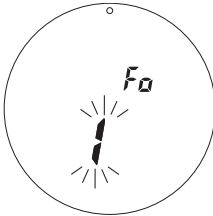
For at holde radiatorventilen fuldt funktionsdygtig og i bedst mulig form motionerer *living eco*<sup>®</sup> automatisk ventilen hver torsdag omkring kl. 11:00 ved at åbne ventilen helt og derefter vende tilbage til den normale indstilling.

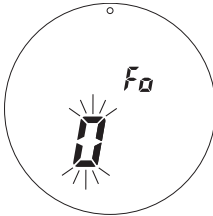
### 5.9 Deaktivering af intelligent styring (adaptiv læring/forecast)

Den intelligente styring (adaptiv læring/forecast) sikrer, at *living eco*<sup>®</sup> når komforttemperaturen til rette tid i henhold til indstillingerne. Denne standardfunktion kan deaktiveres.

|   |   |
|---|---|
| <p>1.</p>  <p>Hvis displayet er slukket, tryk på , tryk herefter på  igen, og hold den nede i 3 sekunder.  blinker.</p> | <p>2.</p>  <p>Hold begge -knapper nede i 3 sekunder, brug  til at vælge <i>Fo</i>, og tryk på  for at bekræfte.</p>     |
| <p>3.</p>  <p> blinker, hvilket angiver, at forecast er aktiv (standardindstilling).</p>  | <p>4.</p>  <p>Brug  til at skifte til , hvilket angiver, at forecast er deaktiveret. Tryk på  for at bekræfte.</p> |

## 6. Sikkerhedsregler

Termostaten er ikke beregnet til børn og må ikke bruges som legetøj.

Efterlad ikke emballagen, hvor børn kan blive fristet til at lege med den, da det er særdeles farligt.

Forsøg ikke at skille termostaten ad. Den indeholder ikke dele, som en bruger kan reparere. Hvis fejlkode E1, E2 osv. vises på displayet, eller hvis der opstår andre defekter, bedes du returnere termostaten til forhandleren.

## 7. Bortskaffelse

Termostaten bortskaffes som elektronisk affald.



*Installatør*

### Danfoss A/S Salg Danmark

Jegstrupvej 3  
DK-8361 Hasselager  
Telefon: +45 8948 9111  
Telefax: +45 8948 9311  
E-mail: varme@danfoss.dk  
Internet: www.varme.danfoss.dk

Danfoss påtager sig intet ansvar for mulige fejl i kataloger, brochurer og andet trykt materiale. Danfoss forbeholder sig ret til uden forudgående varsel at foretage ændringer i sine produkter, herunder i produkter, som allerede er i ordre, såfremt dette kan ske uden at ændre allerede aftalte specifikationer.

Alle varemærker i dette materiale tilhører de respektive virksomheder. Danfoss og Danfoss logoet er varemærker tilhørende Danfoss A/S. Alle rettigheder forbeholdes.