

Nordmount.

Different by design.



Hurtig montering med høj kvalitet

- ✓ Ingen genveje – kun høj standard.
- ✓ Hurtigt monterede systemer
- ✓ Skabt til det nordiske klima
- ✓ Én bitholder til hele monteringen
- ✓ Udviklet og fremstillet i Sverige

Hos Nordmount fokuserer vi på en høj kvalitet i de materialer, vi bruger – og på at gøre vores produkter så nemme at bruge som muligt. Med det udgangspunkt har vi udviklet et sortiment, der er fleksibelt og smart – og som kan klare alt det, som det nordiske klima stiller op med. Hvordan kan vi så vide det? Jo, alt i vores sortiment er fremstillet i Sverige, så vi hele tiden kan sikre kvaliteten.

Alle vores produkter er lavet af et ZM310-materiale, der er C4-klassificeret. Materialet har meget gode korrosionsegenskaber, er selvhelende og udviklet til nordiske forhold.

Prøv vores konfigurator

Vi har udviklet et værktøj, der gør det nemt for dig at planlægge og gennemføre dit solcelleprojekt – og få en skræddersyet løsning.

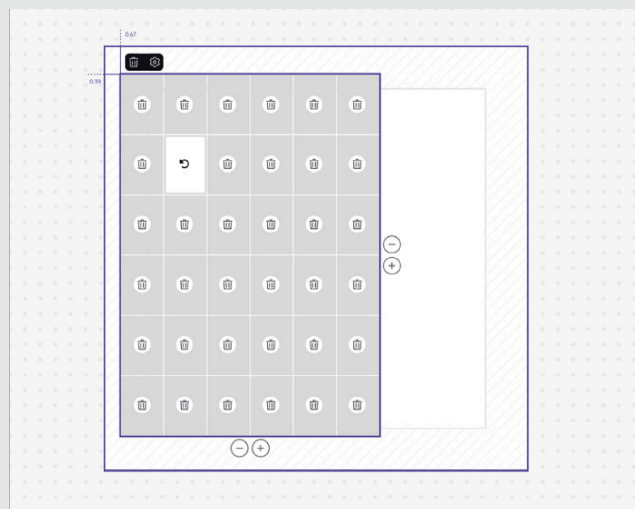

← Prøv vores konfigurator
Nordmount planner

Løsninger til forskellige tagtyper.

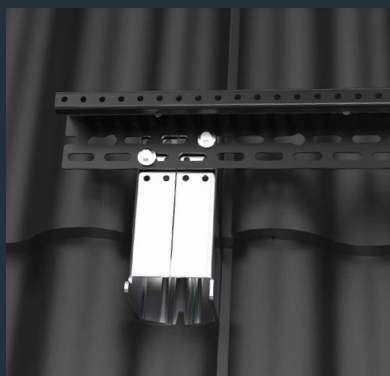

Tag af tagsten

Passer til: Beton/mursten

- ✓ Kan monteres i både bærelægte eller rå profilbrædder
- ✓ Følger tagstens form
- ✓ Leveres færdigsamlet

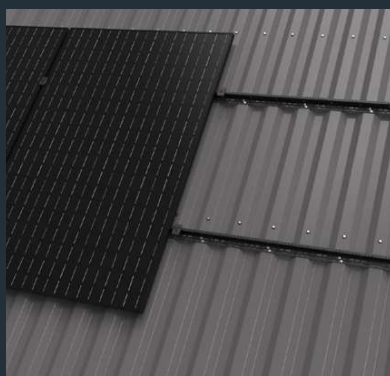

Pladetag

Passer til: Korrugeret plade

- ✓ Hurtig og nem at bruge
- ✓ Passer til alle pladetag
- ✓ L-profilskinne med reduceret vægt – med en lige så robust fornemmelse.
- ✓ Unik hængefunktion til clips

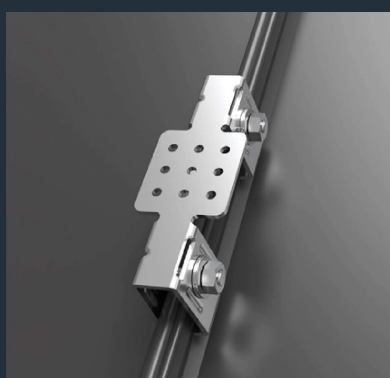

Falset/klikplade

Passer til: Falset/klikplade

- ✓ Hurtig og nem at montere
- ✓ Unik hængefunktion til clips
- ✓ Leveres færdigsamlet

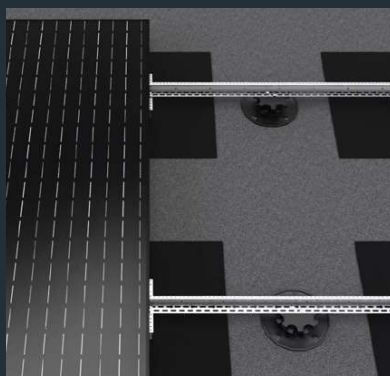

Pap

Passer til: Pap

- ✓ Hurtig og nem at montere
- ✓ Unik hængefunktion til clips
- ✓ Smarte funktioner gør håndteringen nem



Nordmount planner – konfigurator til solcellemontering

- ✓ Gem og del dine projekter.
- ✓ Kortfunktion med terræntype.
- ✓ Tilpasser projekter efter tagtype.
- ✓ Funktion til forskellige tagformer.
- ✓ Med tydelig monteringsvejledning.
- ✓ Tydelige projektoversigter.

Vores værktøj gør det nemt for dig at planlægge og udføre dit solcelleprojekt. Brug konfiguratoren til at få overblik over de materialer, der skal bruges, og skab en skræddersyet løsning til taget.

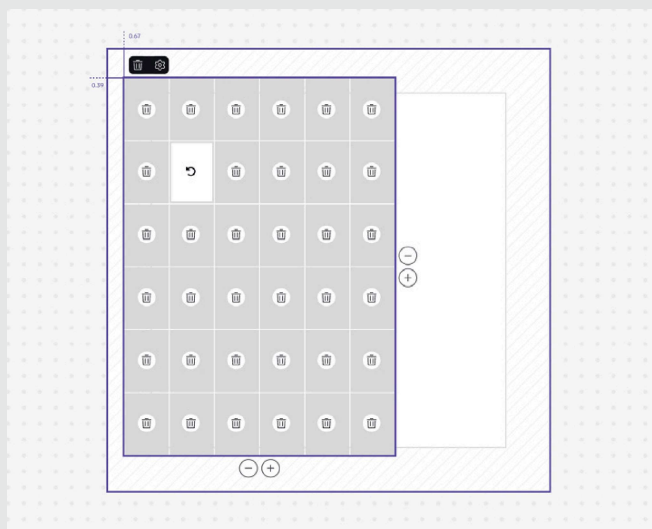

Tilføj/fjern paneler

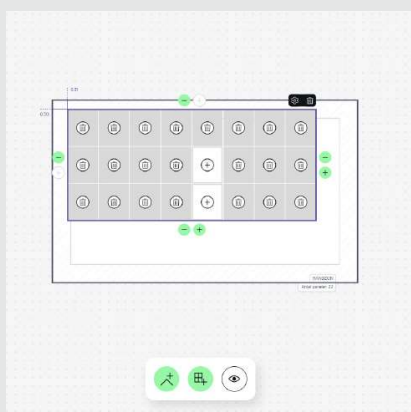

Forskellige visninger for bedste overblik

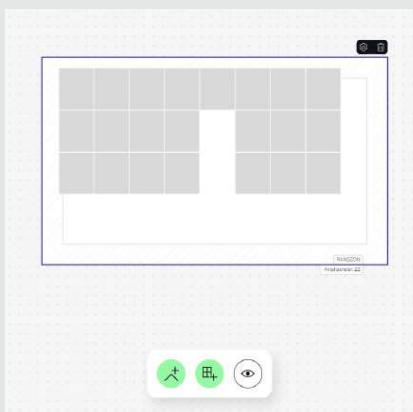

Specifikke mål for monteringslementer

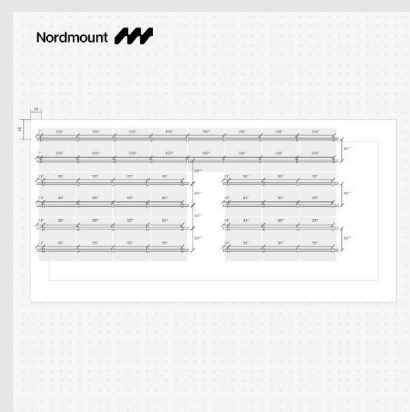



Med smart map-funktionen kan du enten indtaste adressen eller pege på kortet med musemarkøren for at få de rette koordinater til den pågældende adresse. Når den geografiske placering er valgt, gives forslag til, hvilken type terræn adressen har.

Forskellige tagformer

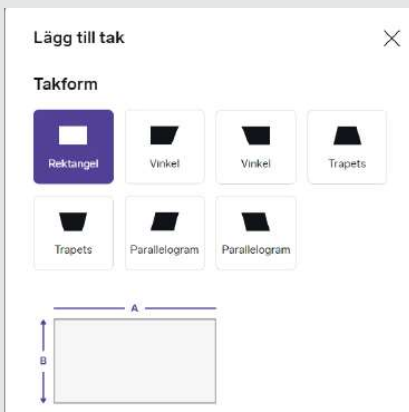

Avancerede indstillinger

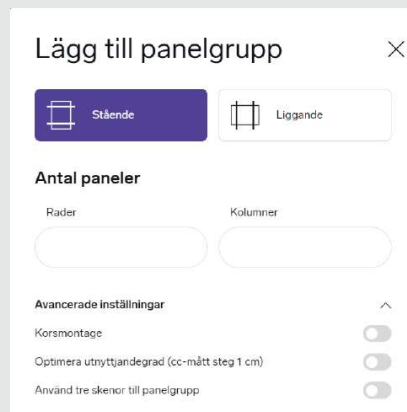

Detaljerede specifikationer

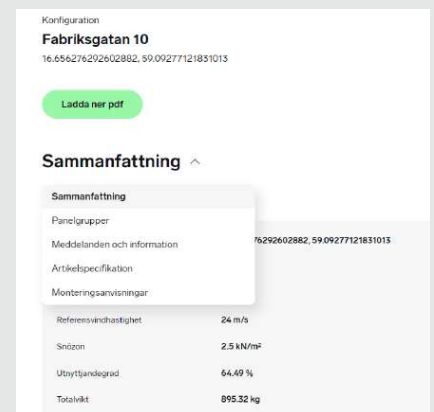

Prøv vores konfigurator
Nordmount planner →



NM Hyper Meta

- ✓ Designet til alle tage af tagsten.
- ✓ Trænger ikke gennem tætningslaget ved montering i bærelægte.
- ✓ Kræver ikke slibning.
- ✓ Krog, der holder skinnen på plads under montering.
- ✓ Leveres færdigsamlet.
- ✓ Stort hulmønster for nem montering i skinnen.

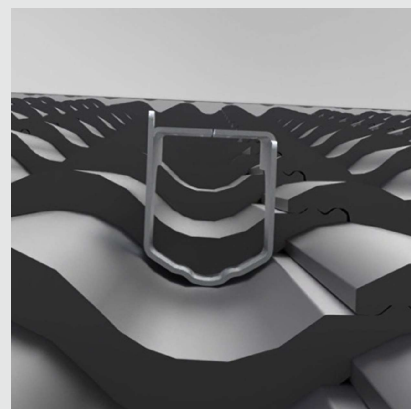
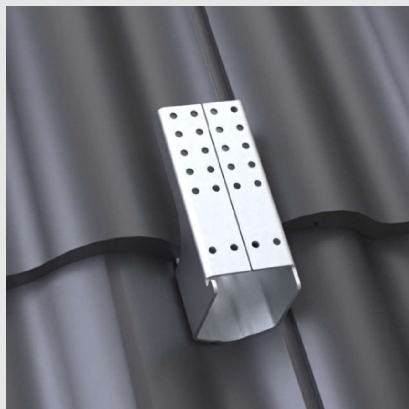
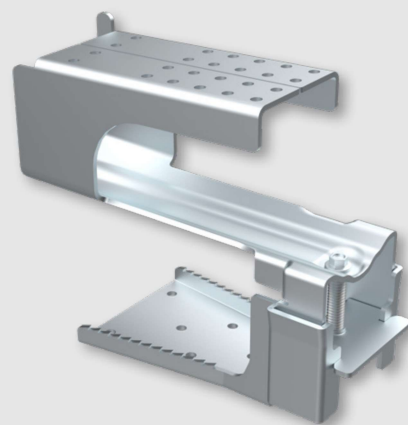

NM Hyper Meta er designet til at blive monteret i både bærelægter eller rå profilbrædder. Designet til at følge formen på tagstenen, hvilket muliggør montering uden at tilskære eller forskyde tagsten. Højden justeres med formonteret skrue. Meta leveres færdigmonteret – der kræves intet forarbejde. Ved montering i rå profilbrædder anvendes hulmønsteret i den nederste del, som er tilpasset til NM Wood Screw. Hvis tagstenen har en anden form end beslaget, kan det være nødvendigt at tilskære eller slibe.

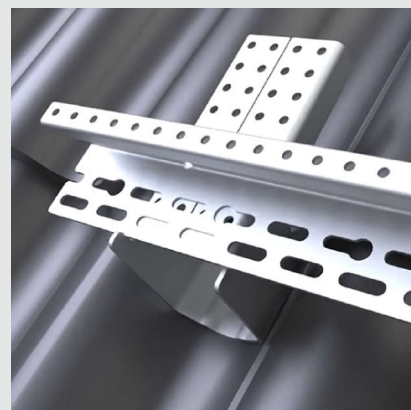

← Her finder du mere information om produktet

NM Hyper Mid/End Clamp

- ✓ Kombineret ende- og midterklemme.
- ✓ Unik hængefunktion – hurtig og nem montering.
- ✓ Stærk og solid clips.
- ✓ Fås både i sort og sølv.
- ✓ Patenteret funktion.

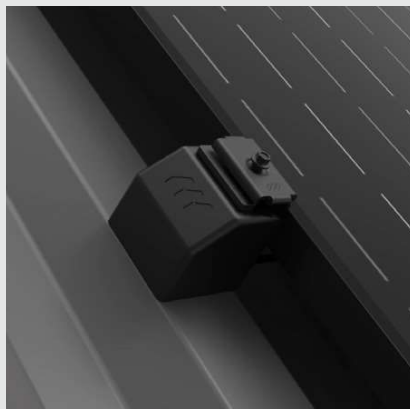

Mid/End Clamp hænges i skinnen. Overdelen står altid i højeste position for at kunne fastgøre det næste solpanel. Når skruen spændes, vil overdelen klemme til og holde solpanelerne sikkert på plads. Clipsene er tilpasset solpaneler med en tykkelse på op til 28-40 millimeter og en overliggende ramme på mindst 11 millimeter.

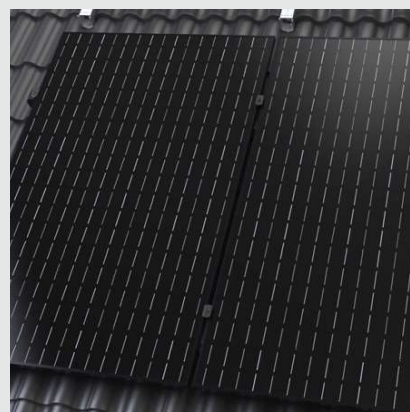

← Her finder du mere information om produktet



NM Hyper Seam Roof

- ✓ Nem montering til både traditionel fals og klik-fals.
- ✓ Skiven er fremstillet af samme materiale som beslaget, hvilket forhindrer galvanisk korrosion.
- ✓ Leveres færdigsamlet.

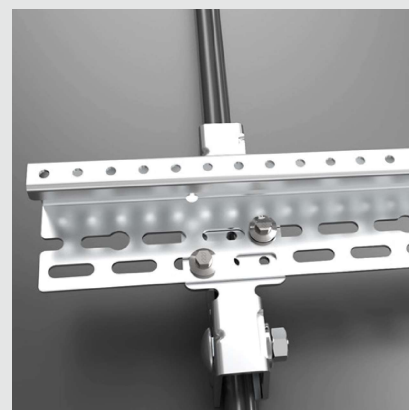
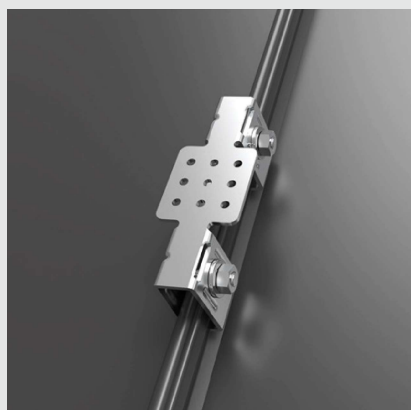
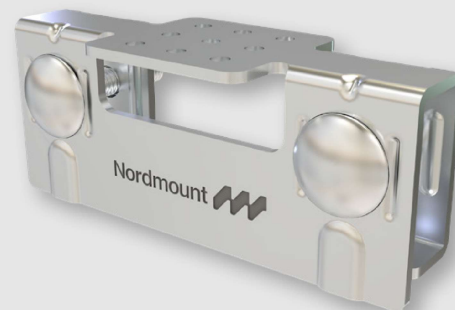

NM Hyper Seam Roof er designet til at blive brugt til både båndpladetagdækning og klik-fals. Beslaget placeres over falsen og fastgøres ved at spænde møtrikkerne til 30 Newtonmeter (Nm).

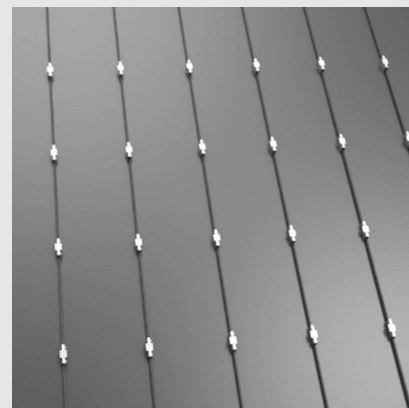

← Her finder du mere information om produktet

NM Hyper Rail

NM Hyper Rail er en vigtig komponent til alle solpanelinstallationer. Den er designet med et åbent hulmønster, så den kan monteres på en hurtig og nem måde.

- ✓ Profilskinne med lav vægt, men med en robust fornemmelse.
- ✓ L-profil med åben arbejdsflade for nem installation og kabelføring.
- ✓ Giver et bedre overblik over fastgørelsespunkter og mindre spild af skruer.
- ✓ Stærk løsning, der kan modstå de krævende nordiske forhold.

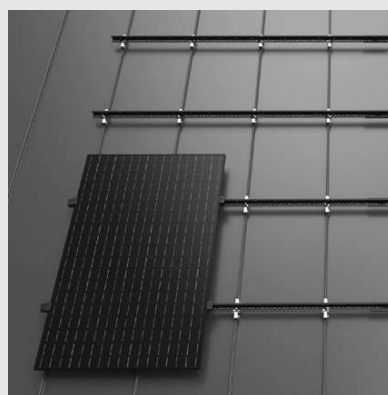
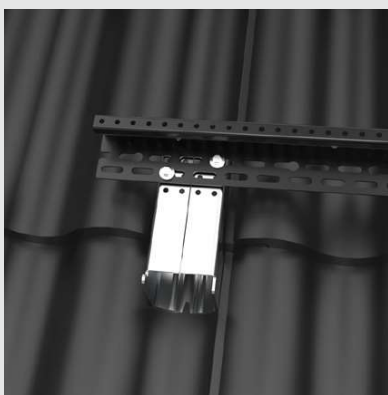

NM Hyper Joint Rail

NM Hyper Joint Rail bruges til at samle NM Hyper Rail. For at gøre monteringen så let som muligt er den designet med både hulmønster og stop.

- ✓ Hurtig og nem samling med kun fire skruer.
- ✓ To kroge holder skinnen på plads under forlænget samling.
- ✓ Kan bruges som solpanelmontering til paptage.
- ✓ Fås i sølv og sortlakeret finish.

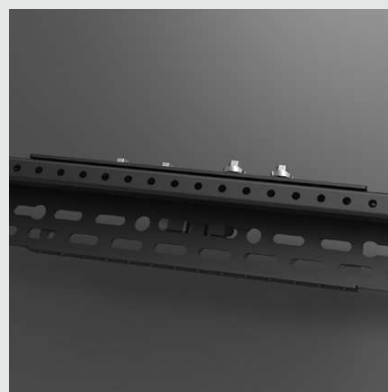
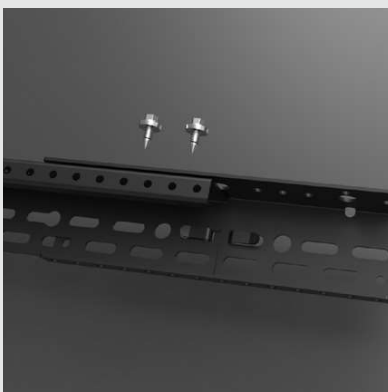
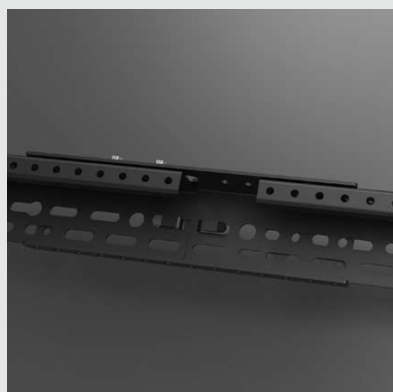

NM Hyper End Cap

- ✓ Nem at montere på monteringsskinnen.
- ✓ Designet til at passe til NM Hyper Mid/End Clamp.
- ✓ Afstandsskiver til forskellige højdejusteringer.
- ✓ Udviklet til Hyper Rail-serien.

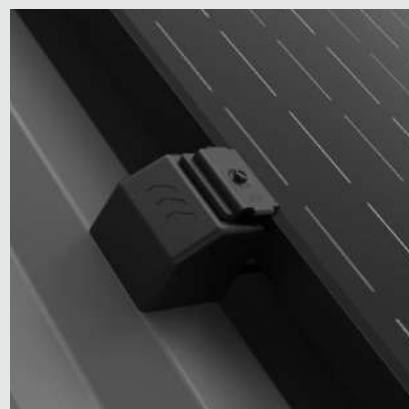
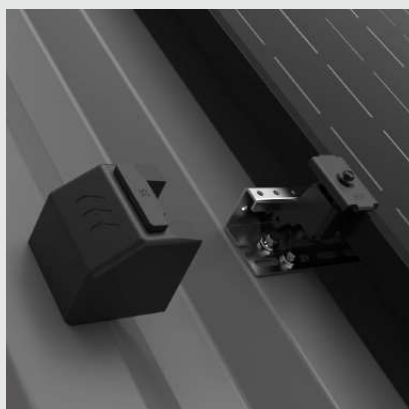
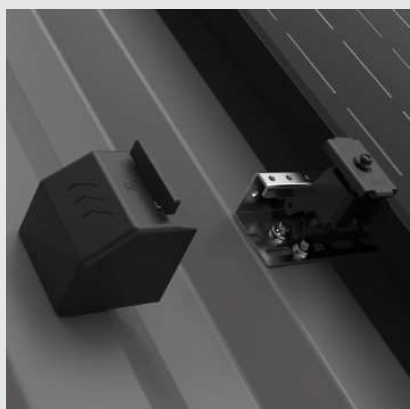

Med NM Hyper End Cap er der mulighed for at tilpasse højden efter panelets højde og den bedste klemzone for NM Hyper Mid/End Clamp.

- Ved paneler med en højde på 35 mm skal der bruges afstandsskiver for at opnå den rette højde.
- Ved paneler med en højde på 28-30 mm skal der fjernes afstandsskiver for at opnå den rette højde.



← Her finder du mere information om produktet

NM Hyper Plate

Til tætningslag og tagpap. Pladen monteres for at opnå en stabil og tæt fastgørelse til tagfladen. Den mekaniske montering bliver helt tæt uden øget risiko for lækage. Pladen er udformet efter Tätskiktsgarantiers retningslinjer fra 2023.

- ✓ Kan modstå det barske nordiske miljø.
- ✓ Fremstillet i ZM310
- ✓ Håndtag til nem håndtering

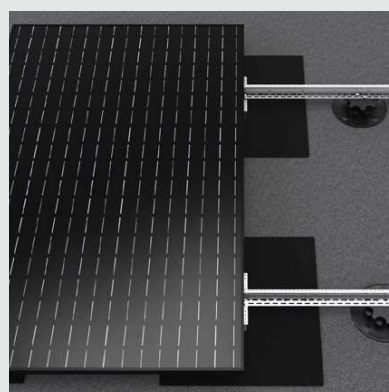
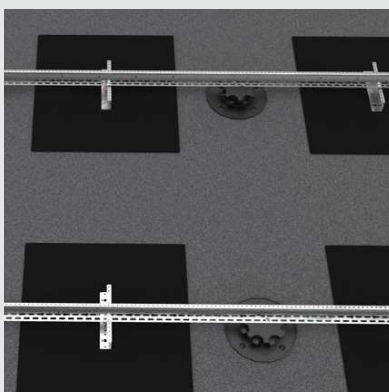
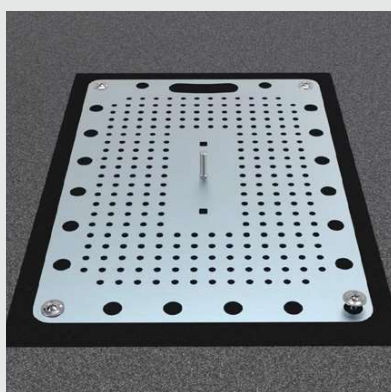
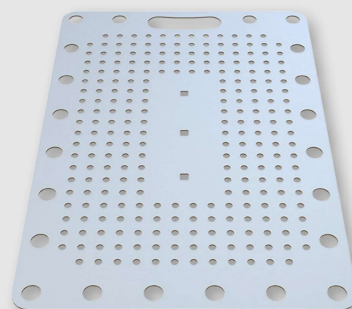

NM Hyper Justable

NM Hyper Justable monteres nemt til terrassebunden med to NM-skruer. Det forenkler din installation på ujævnt underlag.

- ✓ Modstår op til 350 kg.
- ✓ Trinløs justering 35-70 mm

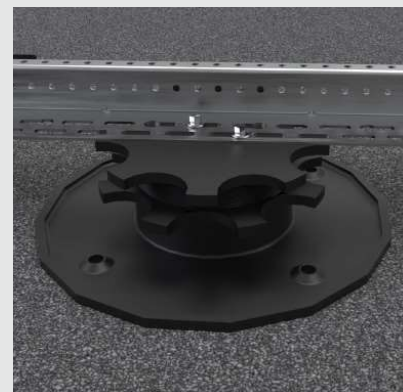
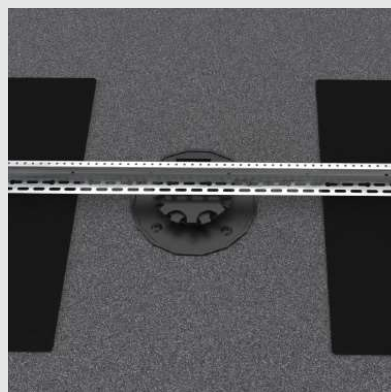
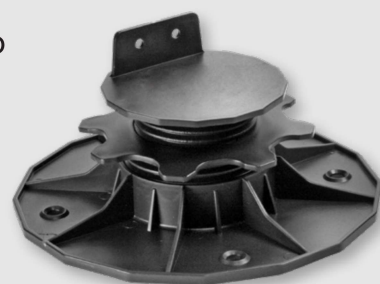

NM Hyper Cable Clips

Hold styr på alle kabler med denne praktiske og fleksible kabelholder. Udformningen passer perfekt til NM Hyper Rail med markeringer i skinnen for de korrekte cc-mål. Optimal løsning for at undgå brug af kabelstrips. Leveres i pakke med 100 stk.

- ✓ Giver en mere stabil og sikker kabelføring
- ✓ Passer til installationskabler på 4 mm² og 6 mm²
- ✓ Holder nemt orden på kablerne.
- ✓ Udformet, så de passer til alle Nordmounts skinner.

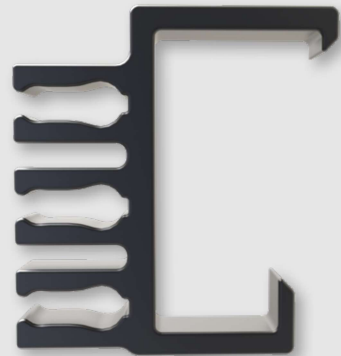

NM Hyper Shims

Denne afstandsskive dækker hele hulmønsteret i NM Hyper Meta. Nemt at sætte på beslaget og giver en enkel og hurtig montering. Afstandsskiven er 4 mm tyk og det er nemt at tilføje endnu en skive for at opnå maksimal højdejustering på 8 mm. Bemærk, at der maksimalt må bruges to afstandsskiver pr. NM Hyper Meta. Leveres i pakke med 10 stk.

- ✓ Nem og hurtig at montere
- ✓ Giver en højdejustering på 4 mm (maks. 2 stk. = 8 mm)
- ✓ Dækker hele hulmønsteret

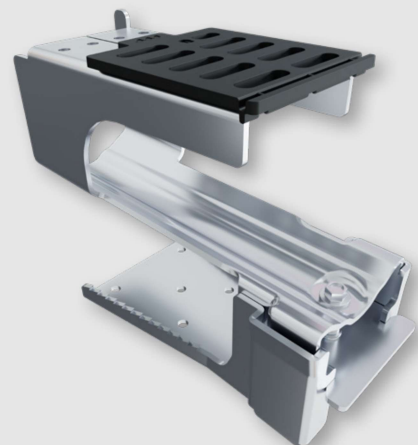

NM SunRoof

NM SunRoof er en tagplade til at skygge for og beskytte inverter og batteri. Der er også tilhørende bagplade til inverter/batteri (varenr. 1150/1151) og konsol (varenr. 1145).

- ✓ Kan modstå det barske nordiske miljø.
- ✓ Specielt fremstillet til Nordmounts system.
- ✓ Aluzinkplade

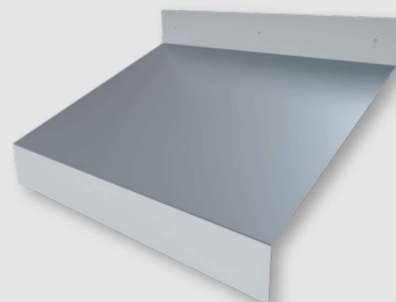
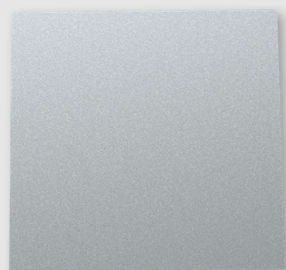
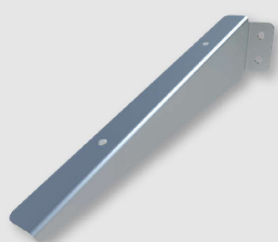

Her finder du mere information
om produktet →



NM Cable Protection

NM Cable Protection beskytter din installation og giver den en flot finish. Kabelbeskytterne fås i fire stilfulde farver: sølv, sort, hvid og murstensrød.

- ✓ Beskytter ledningerne.
- ✓ Let at bruge.
- ✓ Fås i fire forskellige farver.



← Her finder du mere information om produktet

NM Joint Cable Connection

For at få en stilfuld finish på din installation har vi udviklet vores kabelbeskyttere i fire stilfulde farver: sølv, sort, hvid og murstensrød.

- ✓ Beskytter ledningerne sikkert.
- ✓ Fås i fire forskellige farver.
- ✓ Hurtigmonteret samling sikrer nem montering.

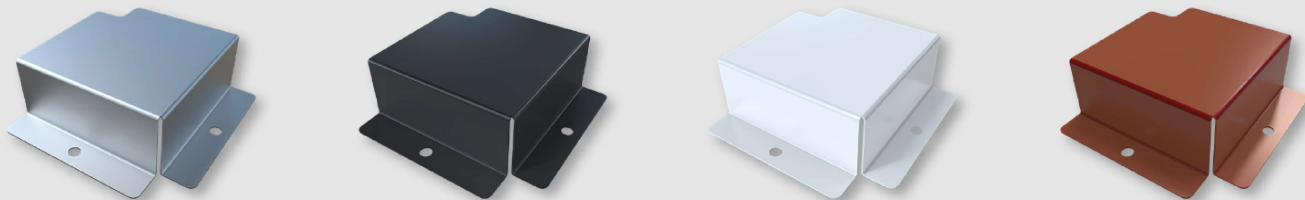

← Her finder du mere information om produktet

NM Screw

NM Screw er det sikre valg af bygningspladeskruer, der skal holde til vores nordiske klima. De er omhyggeligt tilpasset til at modstå de konstante udfordringer med varme, kulde, fugt, vibrationer, korrosion og høje belastninger.

- ✓ Fremstillet i homogent rustfrit stål.
- ✓ Påmonteret EPDM-skive for at sikre tætte installationer.
- ✓ Specielt fremstillet til Nordmounts system.
- ✓ Magnetisk funktion til magnetbitholder



NM Wood Screw

NM Wood Screw er af høj kvalitet og giver en sikker fastgørelse i rå profilbrædder og kabelbeskyttelse. Skruen er lavet i et stærkt og holdbart materiale med C4-klassificeret overfladebehandling – det giver den en lang levetid i vores nordiske klima.

- ✓ Specielt fremstillet til rå profilbrædder og træfacader
- ✓ Fremstillet i stærkt, holdbart stål med korrosionsklasse C4 til det nordiske klima.
- ✓ Kan anvendes til fastgørelse i både rå profilbrædder og kabelbeskyttelse.
- ✓ Malet i fire forskellige farver.



NM EPDM 50x2 12,5 m

Selvklæbende EPDM-rulle som supplement til tætning af din installation på et ekstra krævende pladetag. Dimensionen er tilpasset 5 stk. NM Hyper Rail.

- ✓ Supplement til tætning af installation



Tænk kvalitet.
Tænk bæredygtighed.
Tænk effektivitet.
Og tænk så Nordmount.

nordmount.dk

