

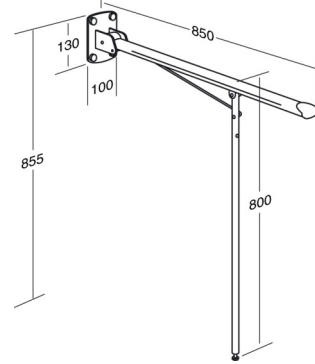

<b>Produkt</b> <b>Varenummer</b>	VALUE toiletstøtte, fastmonteret R1102000
<b>Farve</b>	Hvid
<b>Produktbeskrivelse</b>	<p>VVS:615722380 NRF:6191677 RSK:7972411 EAN:5708590192345 HMI: 29695 NBS:N13:436 DB: 2109684 FDA:ILS/D135866</p> <p>VALUE toiletstøtte med kort ben, fastmonteret, opklappelig, totallængde 850 mm, brugshøjde 800 mm. Det ergonomiske design giver et fast og behageligt greb samt en god fornemmelse af, hvor støtten ender. Inkl. monteringsbolte til massiv mur. Plugs afhænger af vægtype og skal bestilles separat.</p> <p>VALUE toiletstøtte med kort ben, fastmonteret, opklappelig, totallængde 850 mm, brugshøjde 800 mm. Det ergonomiske design giver et fast og behageligt greb samt en god fornemmelse af, hvor støtten ender. Materialer: Rilsan-belagt stål, trykstøbt aluminium og plast. Inkl. monteringsbolte til massiv mur. Plugs afhænger af vægtype og skal bestilles separat.</p>
<b>Justerbarhed</b>	Fastmonteret
<b>Produktkapacitet</b>	Maksimal belastning: 135 kg. Når toiletstøtten belastes med 135 kg, belastes hver vægmonterings skrue med 81 kg.
<b>Materialer</b>	Toiletstøtten er fremstillet af rustfrit stål med en Rilsan-belagt overflade, som er behagelig at røre ved, let at rengøre, og som giver god beskyttelse mod rust. Endepropperne er fremstillet af nylon (PA).
<b>Ergonomi</b>	En god hjælp, når man sidder, står, skal rejse sig og sætte sig. Gode, brede støtteflader for hånd og arm. Det ergonomiske design giver et fast og behageligt greb, samt en god fornemmelse af, hvor støtten ender.







<b>Produkt</b>	VALUE toiletstøtte, fastmonteret
<b>Varenummer</b>	R1102000
<b>Funktioner</b>	Toiletstøtten kan slås op, når den ikke er i brug - eller for at give plads.  Med ben for ekstra understøtning.
<b>Garanti</b>	Pressalit forpligter sig til inden for en periode på 5 år fra fakturadato at afhjælpe materiale- eller fabrikationsfejl.
<b>Rengøring</b>	<p>Produktet rengøres med varmt vand eller en mild sæbeblanding, eksempelvis universalrengøring. Der må ikke anvendes ætsende eller slibende rengøringsmidler, da det kan medføre at overfladen tager skade. Klorbaserede desinfektionsmidler kan bruges til desinfektion af overflader i henhold til produktspecifikationen og sikkerhedsforanstaltninger for disse produkter.</p> <p>Følgende rengøringsmidler er afprøvet af Pressalit og kan anvendes, såfremt de fortyndes ifølge anvisningerne på emballagen.</p> <p><b>DESINFICERENDE RENGØRINGSMIDLER:</b> Clinimax Difficil-S Erisan OXY+ Sprit (husholdningssprit) Suma Bac D10 Virkon Rodalon Desinfektionsspray Lysoformin Spezial CaviCide Sufanios Premium Tvættsprit 70% WipeClean UniversalCleaning Chlorine Disinfection Wipes Klorilli (Kilto Clean)</p> <p><b>IKKE-DESINFICERENDE RENGØRINGSMIDLER:</b> Suma Star free D1 Taski 100 Taski 200 Milizid Citro</p> <p>Umiddelbart efter rengøring skal produktet altid aftørres med en blød klud, der er vredet hårdt op i rent vand, da nogle materialer ellers kan blive skjoldede og misfarvede, og nedbrydning af overfladelakeringen kan finde sted.</p>
<b>Overensstemmelses- erklæring</b>	Dette produkt er fremstillet i henhold til relevante krav i rådets forordning (EU) 2017/745 om medicinsk udstyr.





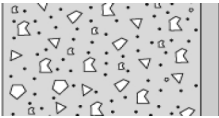
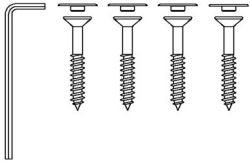

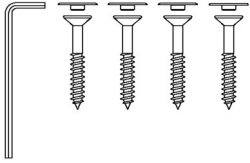
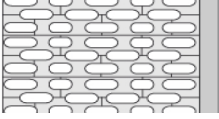
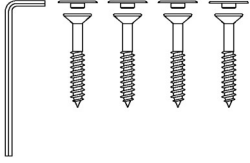
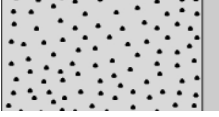
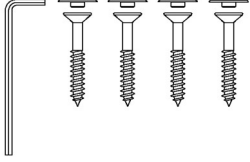
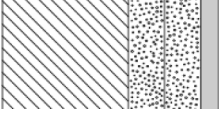
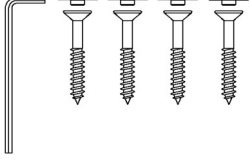

<b>Produkt</b>	VALUE toiletstøtte, fastmonteret
<b>Varenummer</b>	R1102000

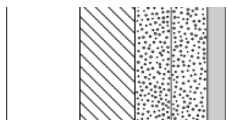
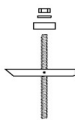
## Montering i forskellige vægtyper

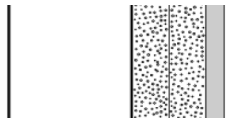
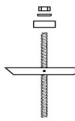
	<b>Beton &gt;B25</b> V8593 - 4 stk undersænkede skruer Ø10 x 80, med hvide dækknapper medfølger. Plugs skal bestilles separat.	
	<b>Mursten &gt;= Mz12</b> V8593 - 4 stk undersænkede skruer Ø10 x 80, med hvide dækknapper medfølger. Plugs skal bestilles separat.	
	<b>Kalksten &gt;= H1z12</b> V8593 - 4 stk undersænkede skruer Ø10 x 80, med hvide dækknapper medfølger. Plugs skal bestilles separat.	
	<b>Gasbeton P4</b> V8593 - 4 stk undersænkede skruer Ø10 x 80, med hvide dækknapper medfølger. Plugs skal bestilles separat.	
	<b>Gipsplader (2 x 12,5 mm) vandfast, med træforstærkning</b> V8593 - 4 stk undersænkede skruer Ø10 x 80, med hvide dækknapper medfølger. Plugs skal bestilles separat.	

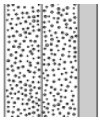

<b>Produkt</b> <b>Varenummer</b>	VALUE toiletstøtte, fastmonteret R1102000	
	<b>Gipsplader (2 x 12,5 mm) vandfast, forstærket med 22 mm krydsfinér</b> Befæstigelse til væg (4 stk) skal købes separat, til gipsvæg kan f.eks. anvendes fischer KD8 kipankre eller lignende.	  
	<b>Gipsplader (2 x 12,5 mm) vandfast, forstærket med stålplader 2 mm</b> Befæstigelse til væg (4 stk) skal købes separat, til gipsvæg kan f.eks. anvendes fischer KD8 kipankre eller lignende.	  
	<b>Gipsplader (2 x 12,5 mm) vandfast</b> Det anbefales ikke at montere produktet i denne vægtype, da der er risiko for personskade forbundet hermed.	

Skruer til vægbefæstigelse medfølger. Det er installatørens ansvar at sikre, at korrekte plugs anvendes. Se venligst monteringsvejledningen.